

INSTRUCTION MANUAL

РУКОВОДСТВО ПО ЭКСПЛУАТАЦИИ

ІНСТРУКЦІЯ З ЕКСПЛУАТАЦІЇ

ПАЙДАЛАНУ ЖӨНІНДЕГІ НҰСҚАУЛЫҚ

GB	BATHROOM SCALE	3
RUS	НАПОЛЬНЫЕ ВЕСЫ	5
UA	ПІДЛОГОВІ ВАГИ	9
KZ	ЕДЕНҮСТІ ТАРАЗЫСЫ	12
EST	VANNITOOKAAL	15
LV	GRĪDAS SVARI	18
LT	GRINDINĖS SVARSTYKLĖS	21
H	PADLÓMÉRLEG	24
RO	CÂNTAR DE PODEA	27
PL	WAGA ŁAZIENKOWA	30



www.scarlett.ru



UA.TR.010



GB DESCRIPTION

1. Body
2. Display
3. Electrodes
4. 3 batteries 1.5V AAA (included)
5. Batteries compartment

UA ОПИС

1. Корпус
2. Дисплей
3. Електроди
4. 3 батарейки 1.5V AAA (входять до комплекту)
5. Відсік для батарежок

EST KIRJELDUS

1. Korpus
2. Näita
3. Elektroodid
4. 3 patareid, AAA-tüüpi, 1.5V (жинакқа)
5. Patareidepesa

LT APRAŠYMAS

1. Korpusas
2. Displejs
3. Elektrodoi
4. 3 1.5V AAA baterijos (į komplektą)
5. Korpusas norėdami baterijos

RO DETALII PRODUS

1. Corp
2. Display
3. Electrozi
4. 3 baterii 1.5V AAA (include în set)
5. Compartiment pentru baterii

PL BUDOWA WYROBU

1. Obudowa
2. Wyświetlacz
3. Elektrody
4. 3 baterie 1,5V (dołączone do zestawu)
5. Przedział baterii

RUS УСТРОЙСТВО ИЗДЕЛИЯ

1. Корпус
2. Дисплей
3. Высокочувствительные датчики
4. 3 батарейки 1.5V AAA (включены в комплект)
5. Отсек для батареек

KZ СИПАТТАМА

1. Тұлға
2. Дисплей
3. Электродтар
4. 3 1.5V AAA батареялар (жинакқа)
5. Батареяларға арналған ұя

LV APRAKSTS

1. Korpus
2. Rodyti
3. Elektrodi
4. 3 baterijas 1.5V AAA (iekļautas komplektā)
5. Bateriju nodalījums

H LEÍRÁS

1. Készülékház
2. Prikaz
3. Elektrode
4. 3 1.5V AAA elem (a készletben)
5. Az akkumulátor rekesz

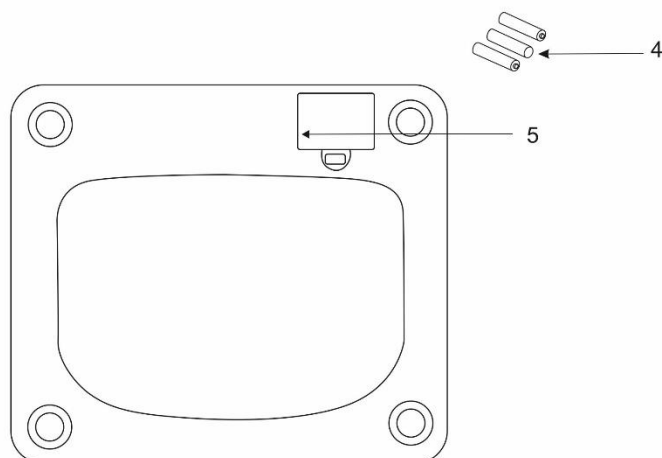
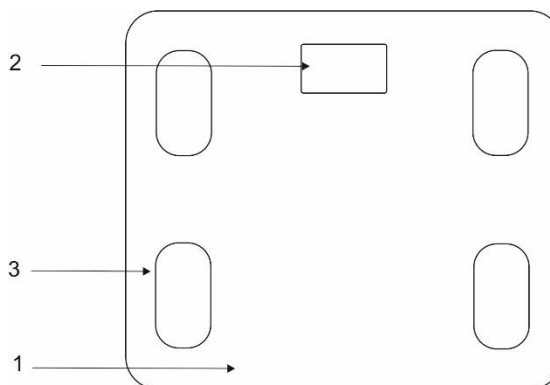

MAX 150 kg	0.9 / 1.2 kg		3x1,5V AAA
-----------------------	---------------------	--	-------------------

GB INSTRUCTION MANUAL

IMPORTANT SAFEGUARDS

- To avoid breakdown during use read this guide carefully before operating the appliance. Mishandling can cause breakdown of the appliance.
- Only for domestic use. The appliance is not designed for industrial or commercial use.
- Do not expose the scale to shocking.
- Do not jump on the scale.
- Do not overload the scale.
- It is forbidden for use by persons with medical implants (for example, with pacemakers). Otherwise, faulty operation of implants might occur.
- Do not use during pregnancy.
- Attention! Do not step on the scale if your feet or the scale surface are wet – you might slip.
- Batteries may be life-threatening if swallowed.
- Store the batteries and the scale out of the reach of children. The person who swallowed a battery, should immediately consult a doctor.
- Do not allow wrapping material getting into the hands of children (choking hazard).
- It is forbidden to recharge or restore batteries in other manner, disassemble them, or throw into fire.
- Measuring body fat percentage and other parameters in children below 10 years of age may yield invalid results.
- Diagnostic scale may be used for simple weighing without determining water, body fat or muscle mass parameters in children of any age. Minimum weighing limit is 2 kg.
- Unreliable results of measuring body water, body fat or muscle mass might occur in professional athletes, persons prone to oedema, persons with irregular leg-to-body ratio.
- Never try to repair this appliance by yourself. In case of failure, contact the nearest seller.
- If the product has been exposed to temperatures below 0°C for some time it should be kept at room temperature for at least 2 hours before turning it on.
- The manufacturer shall reserve the right to introduce minor changes into the design of the scale, which do not affect its safety, performance capacity or functionality of the appliance.
- Manufacturing date is indicated on the unit and/or on packing as well as in accompanying documents in the following format XX.XXXX where first two figures XX is the month of production, and following four figures XXXX is the year of production.

BATTERIES USAGE RULES

- Battery contains harmful substances for human body. Keep the wrapping materials out of reach of children (choking hazard). The person who swallowed a battery, should immediately consult a doctor.
- Change the batteries regularly. Change all batteries at once using the elements of the same type.
- It is forbidden to recharge or restore batteries in other manner, disassemble them, or throw into fire or hot-wire.
- Discharged battery can be a reason of scale breakdown. Remove the batteries compartment in case of long out-of-action time.
- If one of the batteries is discharged, put protection gloves and clean the batteries compartment with dry cloth.
- Batteries may contain toxic substances harmful for health and environment. The batteries should be disposed in strict compliance with existing law. Do not dispose the used batteries to the waste bin.
- Do not throw the batteries into fire! Highly explosive!

PRINCIPLE OF OPERATION

- The principle behind this scale is bioelectrical impedance analysis (B.I.A.). The measurement of the percentage of different tissues occurs within seconds with electric current, which passes through high-effective sensor on scales platform and which is not perceptible for a human, safe and harmless.
- It is important that during measurement you take into account the following: measurement of the body fat percentage must be performed only barefoot; it is advisable that you slightly moisturize the soles of your feet. Absolutely dry soles might be the cause of an unsatisfactory result, as they possess extremely low electric conductivity.
- If, when measuring the percentage of fat, muscle tissue, bone and water content, the obtained sum of all components has become greater than 100%, this is not a sign of scale defect. It can be explained from the physiological point of view. Operation of the diagnostic scale is based on the analysis of bioimpedance, which determines the amount of fat and water in muscle and bone tissues themselves. Thus the variation of different parameters should be taken into account separately from each other, without summarizing the obtained results.
- This model is working with Bluetooth, compatible with smartphones on IOS and Android platforms. Use “OKOK-International” program for convenient checking and fixation of measurements.

HELPFUL HINTS

- Make sure the scale places on a flat, even and firm level surface. Do not put the scale onto a carpet or soft surfaces.
- To ensure correct weight measurement it is advisable that the scale stand in the same place. By moving the scale you risk putting it on an uneven surface, which might affect the correctness of your weight reading.
- To ensure correct weight measurement you need to weigh at the same time, without clothes or footwear, and before eating.
- To ensure precise weight measurement it is not recommended to weigh earlier than 2 hours after waking.
- Step on the scale. Do not lean against anything, stand straight.

LIMITATIONS

- The measuring of fat percentage and other measurements may be unreliable and inexact in the following cases:
 - For children younger than 10 years old
 - for professional sportsmen and bodybuilders;
 - for pregnant women;
 - for people with hyperthermia, at dialysis treatment, edema, osteoporosis;
 - for people taking cardiovascular pills (with cardio and vascular abnormalities)
 - for people taking vasohypotonic and vasohypertonic pills

GETTING STARTED

- Insert type AAA batteries observing polarity into a special compartment at the bottom of the scale. Close the compartment. The scale is ready to operate.

WEIGHING

- Input your personal data to get a precise measuring body fat percentage and other body measurements
- The scale has a memory for 8 persons data which can be used by your family.
- Connect the Internet using your smartphone(WI-FI, 3G or 4G are recommended)
- Switch on Bluetooth function.
- Download “OKOK International” App in “Google App” or “App Store”
- Install the App on your smartphone, run the application and follow the directions
- Check in in App. Enter your e-mail address to “e-mail” field and your password to “password” field.
- Set up the necessary settings according to following directions
- Choose the measurement system (metric)
- Insert your name, sex, date of birth and height
- Confirm your usual weight diapason
- Press “Measure” button
- Press “Connect” button after your smartphone will find the scale.
- Give a name to the scale
- Step on the scale
- The scale will show your weight on display.
- The results of your measurements and their key will be shown on display.
- These measurements will allow you to monitor your weight and health carefully.

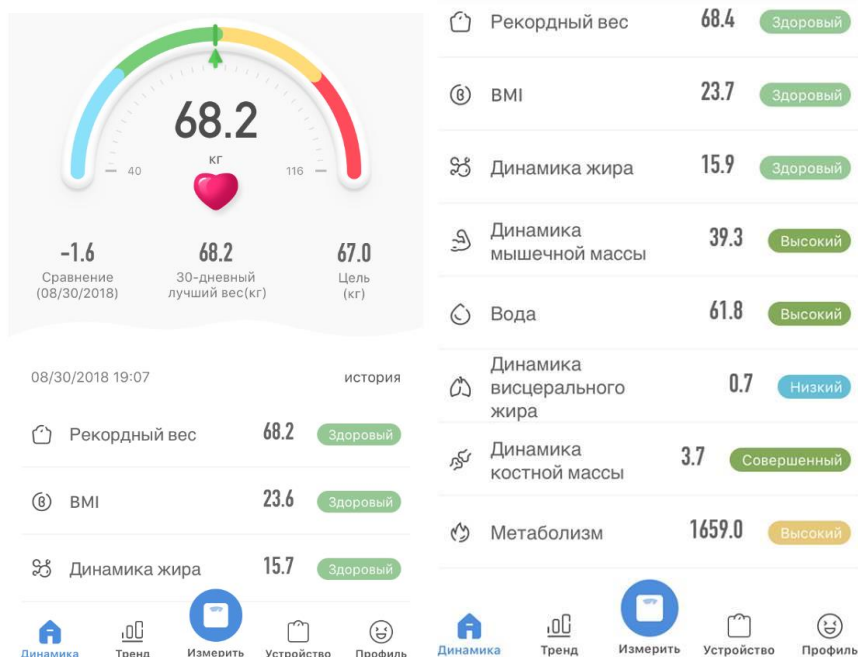

Рекордный вес	Record weight
BMI	BMI
Динамика жира	Dynamics of fat
Динамика мышечной массы	Dynamics of muscle mass
Вода	Water
Динамика висцерального жира	Dynamics of visceral fat
Динамика костной массы	Dynamics of bone mass
Метаболизм	Metabolism
Здоровый	Healthy
Высокий	High
Низкий	Low
Совершенный	Perfect
Сравнение (08/30/2018)	Comparison (08/30/2018)
30-дневный лучший вес (кг)	30 day best weight (kg)
Цель (кг)	Target (kg)

NEW USER ADDING

- Press “Profile” button in the App to add a new user and press “add”. Enter personal information: name, sex, date of birth and height.

AUTOMATIC RESET FUNCTION

- Your scale has an automatic reset function. After the data is displayed on the screen, the data will be reset in a few seconds and the screen will show 0.0 again. You may conduct the weighing again or start the weighing by setting a new user.

CLEANING AND MAINTENANCE

- Wipe the scale with a soft cloth using a detergent and wipe dry.
- Do not use organic solvents, aggressive chemicals or abrasives.

STORAGE

- Observe all requirements from the CLEANING AND MAINTENANCE Section.
- Make sure there are no objects on the scale during storage.
- Store the scale in a cool dry place.



The symbol on the unit, packing materials and/or documentations means used electrical and electronic units should not be tossed in the garbage with ordinary household garbage. These units should be passed to special receiving point.



The symbol on the unit, packing materials and/or documentations means the battery used in this product should not be tossed in the garbage with ordinary household garbage.

For additional information about actual system of the garbage collection, address to the local authority. Valid utilization will help to save valuable resources and avoid negative work on the public health and environment which happens with incorrect using garbage.

RUS РУКОВОДСТВО ПО ЭКСПЛУАТАЦИИ МЕРЫ БЕЗОПАСНОСТИ

- Внимательно прочитайте данную инструкцию перед эксплуатацией прибора во избежание поломок при использовании. Неправильное обращение может привести к поломке изделия.
- Использовать только в бытовых целях. Прибор не предназначен для промышленного и торгового применения.
- Не подвергайте весы ударным нагрузкам.
- Не прыгайте на весах.
- Не перегружайте весы.
Запрещается пользоваться весами лицам с медицинскими имплантатами (например, со стимуляторами ритма сердца). В противном случае могут произойти сбои в работе имплантатов.
- Не использовать во время беременности.
- Внимание! Не становитесь на весы, если Ваши ноги или поверхность весов мокрые - Вы можете поскользнуться!
- При попадании в пищеварительный тракт батарейки могут представлять опасность для жизни.
- Храните батарейки и весы в недоступном для детей месте. Лицу, проглотившему батарейку, следует незамедлительно обратиться к врачу.

- Не допускайте попадания упаковочного материала в руки детей (опасность удушья).
- Запрещается заряжать или иными способами восстанавливать батарейки, разбирать их, бросать в огонь.
- При определении процентного содержания жировой ткани и других параметров у детей младше 10 лет могут быть получены недостоверные результаты.
- Диагностические весы могут быть использованы для обычного взвешивания без определения содержания воды, жировой ткани и мышечной массы у детей любого возраста. Минимальные параметры взвешивания 2 кг.
- Недостоверные результаты определения воды, жировой ткани и мышечной массы могут быть у профессиональных спортсменов, у лиц, склонных к отекам, у лиц с нестандартными пропорциями тела.
- Не пытайтесь самостоятельно ремонтировать устройство. При возникновении неполадок обращайтесь к продавцу.
- Если изделие некоторое время находилось при температуре ниже 0°C, перед включением его следует выдержать в комнатных условиях не менее 2 часов.
- Производитель оставляет за собой право без дополнительного уведомления вносить незначительные изменения в конструкцию изделия, кардинально не влияющие на его безопасность, работоспособность и функциональность.
- Дата производства указана на изделии и/или на упаковке, а также в сопроводительной документации, в формате XX.XXXX, где первые две цифры «XX» – это месяц производства, следующие четыре цифры «XXXX» – это год производства.

ОБРАЩЕНИЕ С ЭЛЕМЕНТАМИ ПИТАНИЯ

- Элементы питания содержат вредные для организма вещества. Проследите, чтобы маленькие дети не имели доступа к элементам питания. Если кто-либо проглотит элемент питания, следует немедленно обратиться к врачу.
- Регулярно заменяйте элементы питания. Заменяйте одновременно сразу все элементы питания. Используйте при этом элементы одного типа.
- Элементы питания нельзя перезаряжать или реактивировать с помощью различных средств, не разбирайте их, не бросайте в огонь и не замыкайте накоротко.
- Разряженные элементы питания могут стать причиной неисправности прибора. При длительном перерыве в использовании прибора выньте элементы питания из батарейного отсека.
- Если один из элементов питания разрядился, наденьте защитные перчатки и почистите батарейный отсек сухой салфеткой.
- Элементы питания могут содержать токсичные вещества, вредные для здоровья и окружающей среды. В связи с этим утилизируйте элементы питания в строгом соответствии с действующими законодательными нормами. Ни в коем случае не выбрасывайте отработавшие элементы питания в обычный мусор.
- Не бросайте элементы питания в огонь. Опасность взрыва!

ПРИНЦИП РАБОТЫ

- Данные весы работают по принципу анализа биоэлектрического сопротивления (B.I.A.). При этом определение процентного содержания различных тканей происходит всего за несколько секунд с помощью не осязаемого человеком, безопасного и не причиняющего вреда электрического тока, который проходит через высокочувствительные датчики на платформе весов.
- При измерении важно учитывать следующее: измерение процентного содержания жировой ткани должно проводиться только босиком, подошвы стоп целесообразно слегка увлажнить. Абсолютно сухие подошвы могут стать причиной недостоверного результата, так как имеют слишком низкую электрическую проводимость.
- Если при измерении процентного соотношения жира, мышечной ткани, костной массы и воды сумма процентов всех компонентов получилась больше 100%, это не является браком весов. Данное явление можно объяснить с физиологической точки зрения. Работа диагностических весов основана на биоимпеданском анализе, выявляющем количество жира и воды, которые содержатся и в самих мышечных и костных тканях. Таким образом, динамику изменений различных показателей следует рассматривать отдельно по каждому показателю, не суммируя полученные результаты.
- Данные весы работают с Bluetooth, совместимы с телефонами на платформах IOS и Android. Для удобства отслеживания и фиксации измерений используется специальное приложение «ОКОК-International».

ПОЛЕЗНЫЕ СОВЕТЫ

- Убедитесь, что весы стоят на плоской, ровной и твердой горизонтальной поверхности. Не устанавливайте весы на ковер или мягкие поверхности.

- Для точного определения веса желательно, чтобы весы стояли в одном и том же месте. Перемещая весы, вы рискуете установить их на неровную поверхность, что может повлиять на точность отображения веса.
- Для точного определения веса, необходимо взвешиваться в одно и то же время, сняв одежду и обувь, и до принятия пищи.
- Для более точного измерения веса, не желательно измерять вес раньше, чем через 2 часа после пробуждения.
- Встаньте на весы. Ни к чему не прислоняйтесь, стойте прямо.

ОГРАНИЧЕНИЯ

- При определении жировой массы и других значений результаты измерения могут быть неточными или недостоверными в следующих случаях:
 - для детей младше 10 лет,
 - для профессиональных спортсменов и занимающихся бодибилдингом,
 - для беременных,
 - для людей с повышенной температурой, при лечении диализом, при систематических отеках или остеопорозе,
 - для людей, принимающих сердечно - сосудистые препараты (при проблемах с сердцем и сосудистой системой),
 - для людей, принимающих сосудорасширяющие или сосудосуживающие препараты.

ПОДГОТОВКА ВЕСОВ

- Соблюдая полярность, вставьте в специальный отсек на задней панели весов батарейки типа AAA. Закройте отсек. Весы готовы к работе.

ВЗВЕШИВАНИЕ

- Чтобы более точно определять жировую массу и другие параметры тела, необходимо ввести некоторые персональные данные о пользователе.
- Подключитесь к интернету, используя ваш смартфон (рекомендуется WI-FI, 3G или 4G).
- Активируйте в настройках смартфона функцию Bluetooth.
- В «Google Play» или «App Store» на вашем смартфоне скачайте приложение «ОКОК- International».
- Установите приложение на ваш смартфон, запустите приложение и следуйте указаниям.
- Пройдите регистрацию в приложении. Для этого в поле «почта» введите свой электронный адрес, а в поле «пароль», придумайте пароль для своей учетной записи.
- Далее, следуя указаниям на смартфоне, установите желаемые настройки:
 1. Выберите систему измерений (метрическая) и единицы измерения.
 2. Введите ваше имя, пол, дату рождения, рост.
 3. Подтвердите диапазон вашего нормального веса.
- Нажмите кнопку «Измерить».
- Нажмите кнопку «Подключить» после того, как весы будут обнаружены смартфоном.
- Дайте найденным весам название.
- Встаньте на весы.
- Весы покажут ваш вес на дисплее.
- В приложении отобразятся результаты взвешивания и их расшифровка.
- Данные измерения позволяют более эффективно следить за вашим весом и здоровьем.

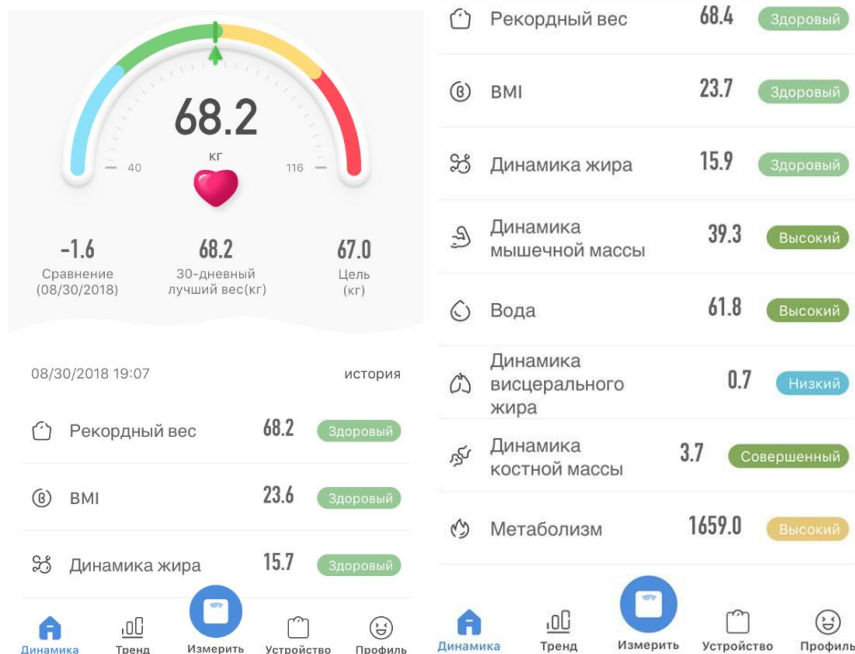

ДОБАВЛЕНИЕ НОВОГО ПОЛЬЗОВАТЕЛЯ В ПРИЛОЖЕНИИ.

- Приложение позволяет вводить данные для 8 пользователей.
- Чтобы добавить нового пользователя, нажмите «Профиль» в приложении, затем «Добавить». Повторите ввод персональных данных: имя, пол, дата рождения, рост.

ФУНКЦИЯ АВТОМАТИЧЕСКОГО ОБНУЛЕНИЯ ДАННЫХ

- Ваши весы имеют функцию автоматического обнуления данных. После отображения данных на дисплее, через несколько секунд произойдет автоматическое обнуление, на дисплее снова высветится 0.0. Вы можете произвести повторное взвешивание или начать взвешивание с настройкой нового пользователя.

ОЧИСТКА И УХОД

- Протрите весы мягкой тканью с моющим средством и просушите.
- Не применяйте органические растворители, агрессивные химические вещества и абразивные средства.

ХРАНЕНИЕ

- Выполните требования раздела ОЧИСТКА И УХОД.
- Следите за тем, чтобы во время хранения на весах не было никаких предметов.
- Храните весы в сухом прохладном месте, в горизонтальном положении.



Данный символ на изделии, упаковке и/или сопроводительной документации означает, что использованные электрические и электронные изделия не должны выбрасываться вместе с обычными бытовыми отходами. Их следует сдавать в специализированные пункты приема.



Данный символ на изделии, упаковке и/или сопроводительной документации означает, что аккумулятор или батарейка, используемые в данном изделии, нельзя выбрасывать по окончании срока службы вместе с другими бытовыми отходами.

Для получения дополнительной информации о существующих системах сбора отходов обратитесь к местным органам власти.

Правильная утилизация поможет сберечь ценные ресурсы и предотвратить возможное негативное влияние на здоровье людей и состояние окружающей среды, которое может возникнуть в результате неправильного обращения с отходами.

UA ІНСТРУКЦІЯ З ЕКСПЛУАТАЦІЇ

- Шановний покупець! Ми вдячні Вам за придбання продукції торговельної марки SCARLETT та довіру до нашої компанії. SCARLETT гарантує високу якість та надійну роботу своєї продукції за умови дотримання технічних вимог, вказаних в посібнику з експлуатації.
- Термін служби виробу торгової марки SCARLETT у разі експлуатації продукції в межах побутових потреб та дотримання правил користування, наведених в посібнику з експлуатації, складає 2 (два) роки з дня передачі виробу користувачеві. Виробник звертає увагу користувачів, що у разі дотримання цих умов, термін служби виробу може значно перевищити вказаний виробником строк.

ЗАХОДИ БЕЗПЕКИ

- Уважно прочитайте дану інструкцію перед експлуатацією приладу, щоб запобігти поломкам під час користування. Невірне використання може призвести до поломки виробу.
- Використовувати тільки в побуті. Прилад не призначений для виробничого і торгівельного використання.
- Не завдавайте вагам ударних навантажень.
- Не стрибайте на вагах.
- Не перенавантажуйте ваги.
- Забороняється користування вагами особам з медичними імплантатами (наприклад, зі стимуляторами ритму серця), інакше можуть статися збої в роботі імплантатів.
- Не використовувати під час вагітності.
- Увага! Не ставайте на ваги, якщо Ваші ноги або поверхня вагів волога - Ви можете посковзнутися!
- При попаданні у травний тракт батарейки можуть представляти небезпеку для життя.
- Зберігайте батарейки і ваги в недоступному для дітей місці. Особі, яка проковтнула батарейку, слід негайно звернутися до лікаря.
- Не допускайте попадання пакувального матеріалу в руки дітей (безпека задухи).
- Забороняється заряджати або іншими способами відновлювати батарейки, розбирати їх, кидати у вогонь.
- При визначенні процентного вмісту жирової тканини та інших параметрів у дітей молодше 10 років можуть бути отримані неточні результати.
- Діагностичні ваги можуть бути використані для звичайного зважування без визначення вмісту параметрів води, жирової тканини та м'язової маси у дітей будь-якого віку. Мінімальні параметри зважування 2 кг.
- Неточні результати визначення вмісту води, жирової тканини і м'язової маси можуть бути у професійних спортсменів, в осіб, схильних до набряків, в осіб з нестандартними пропорціями ніг відносно тіла.
- Обладнання відповідає вимогам Технічного регламенту обмеження використання деяких небезпечних речовин в електричному та електронному обладнанні.
- Не намагайтесь самостійно ремонтувати пристрій. У разі виникнення збоїв звертайтеся до найближчого продавця.
- Якщо виріб деякий час знаходився при температурі нижче 0°C, перед увімкненням його слід витримати у кімнаті не менше 2 годин.
- Виробник залишає за собою право без додаткового повідомлення вносити незначні зміни до конструкції виробу, що кардинально не впливають на його безпеку, працездатність та функціональність.
- Дата виробництва вказана на виробі та/або на пакуванні, а також у супроводжувачій документації у форматі XX.XXXX, де перші дві цифри «XX» – це місяць виробництва, наступні чотири цифри «XXXX» – це рік виробництва.

ПОВОДЖЕННЯ З ЕЛЕМЕНТАМИ ЖИВЛЕННЯ

- Елементи живлення містять шкідливі у разі потраплення всередину організму речовини. Прослідкуйте за тим, щоб маленькі діти не мали доступу до елементів живлення. Якщо хтось проковтне елемент живлення, слід негайно звернутись до лікаря.
- Регулярно проводьте заміну елементів живлення. Замінюйте одночасно всі елементи живлення. Використовуйте при цьому елементи одного типу.
- Елементи живлення не можна перезаряджати чи реактивувати за допомогою різних засобів, не розбирайте їх, не кидайте у вогонь й не допускайте виникнення короткого замикання.
- Розряджені елементи живлення можуть стати причиною несправності приладу. У разі довготривалої перерви у використанні приладу вийміть елементи живлення з батарейного відсіку.
- Якщо один з елементів живлення розрядився, надягніть захисні рукавички й почистіть батарейний відсік сухою серветкою.
- Елементи живлення можуть містити токсичні речовини, шкідливі для здоров'я та навколишнього середовища. У зв'язку з цим утилізуйте елементи живлення у суворій відповідності діючим

законодавчим нормам. Ні в якому разі не викидайте відпрацьовані елементи живлення до звичайного сміття.

- Не викидайте елементи живлення у вогонь. Небезпека вибуху!

ПРИНЦИП РОБОТИ

- Ці ваги працюють за принципом аналізу біоелектричного опору (В.І.А.). При цьому визначення відсоткового показника вмісту різних тканин здійснюється всього за декілька секунд за допомогою невідчутного людиною, безпечного електричного струму, що не заподіює шкоди, який проходить через високочутливі датчики на платформі вагів.
- У разі вимірювання важливо враховувати наступне: вимірювання відсоткового показника вмісту жирової тканини повинно проводитися тільки босоніж, підшви стоп доцільно злегка зволожити. Абсолютно сухі підшви можуть стати причиною недостовірного результату, оскільки мають занадто низьку електричну провідність.
- Якщо під час вимірювання відсоткового співвідношення жиру, м'язової тканини, кісткової маси та води сума відсотків всіх компонентів вийшла більшою за 100%, це не є браком вагів. Це явище можна пояснити з фізіологічної точки зору. Робота діагностичних вагів базується на біоімпедансному аналізі, що виявляє кількість жиру та води, які містяться також у самих м'язових та кісткових тканинах. Таким чином, динаміку змін різних показників слід розглядати окремо по кожному показнику, не знаходячи суму отриманих результатів.
- Ці ваги працюють з Bluetooth, сумісні з телефонами на платформах IOS та Android. Для зручності відстеження й фіксації замірів використовується спеціальний додаток «ОКОК- International».

КОРИСНІ ПОРАДИ

- Переконайтеся в тому, що ваги стоять на пласкій, рівній та твердій горизонтальній поверхні. Не встановлюйте ваги на килим чи м'які поверхні.
- Для точного визначення ваги бажано, щоб ваги стояли в одному й тому ж місці. Пересуваючи ваги, ви ризикуєте встановити їх на нерівну поверхню, що може вплинути на точність відображення ваги.
- Для точного визначення ваги необхідно зважуватись в один і той самий час, знявши одяг та взуття й до прийому їжі.
- Для більш точного вимірювання ваги не бажано зважуватись раніше, ніж через 2 години після пробудження.
- Встаньте на ваги. Ні до чого не притуляйтесь, стійте рівно.

ОБМЕЖЕННЯ

- У разі визначення жирової маси та інших значень результату вимірювання можуть бути неточними чи недостовірними у наступних випадках:
 - для дітей молодше 10 років,
 - для професіональних спортсменів та тих, хто замається бодібілдингом,
 - для вагітних,
 - для людей з підвищеною температурою під час лікування діалізом, у разі систематичних набряків чи остеопорозі,
 - для людей, що приймають серцево-судинні препарати (у разі проблем з серцем та судинною системою),
 - для людей, що приймають судинорозширюючі або судинозвужуючі препарати.

ПІДГОТОВКА ВАГІВ

- Дотримуючись полярності, вставте у спеціальний відсік на задній панелі вагів батарейки типу ААА. Закрийте відсік. Ваги готові до роботи.

ЗВАЖУВАННЯ

- Щоб більш точно визначити жирову масу та інші параметри тіла, необхідно ввести деякі персональні дані про користувача.
- Ваги оснащені 8 комітками пам'яті, в яких Ви та член вашої родини, наприклад, зможете зберігати особисті дані.
- Під'єднайтесь до Інтернету, використовуючи ваш смартфон (рекомендується WI-FI, 3G або 4G).
- Активуйте в налаштуваннях смартфона функцію Bluetooth.
- В «Google Play» чи «App Store» на вашому смартфоні завантажте додаток «ОКОК- International».
- Встановіть додаток на ваш смартфон, запустіть додаток та виконуйте вказівки.
- Пройдіть реєстрацію у додатку. Для цього у рядку «пошта» введіть свою електронну адресу, а в рядку «пароль», придумайте пароль для свого облікового запису.
- Далі, виконуючи вказівки на смартфоні, встановіть бажані налаштування:
 1. Оберіть систему вимірювання (метрична).
 2. Введіть ваше ім'я, стать, дату народження, зріст.
 3. Підтвердьте діапазон вашої нормальної ваги.
- Натисніть кнопку «Виміряти».

- Натисніть кнопку «Увімкнути» після того, як ваги будуть виявлені смартфоном.
- Дайте виявленим вагам назву.
- Встаньте на ваги.
- Ваги покажуть вашу вагу на дисплеї.
- У додатку відобразяться результати зважування та їх розшифрування.
- Ці виміри дозволяють більш ефективно слідкувати за вашою вагою та здоров'ям.

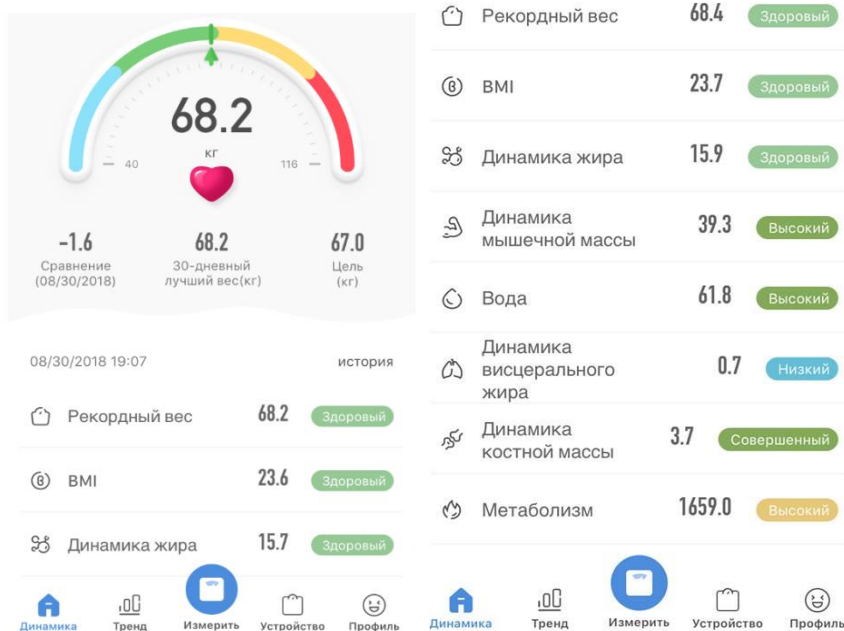

Рекордный вес	Рекордна вага
ВМІ	ВМІ
Динамика жира	Динаміка жиру
Динамика мышечной массы	Динаміка м'язової маси
Вода	Вода
Динамика висцерального жира	Динаміка вісцерального жиру
Динамика костной массы	Динаміка кісткової маси
Метаболизм	Метаболізм
Здоровый	Здоровий
Высокий	Високий
Низкий	Низький
Совершенный	Досконалий
Сравнение (08/30/2018)	Порівняння (08/30/2018)
30-дневный лучший вес (кг)	30-денна краща вага(кг)
Цель (кг)	Мета (кг)

ДОДАВАННЯ НОВОГО КОРИСТУВАЧА У ДОДАТОК

- Щоб додати нового користувача, натисніть «Профіль» у додатку, потім «Додати». Повторіть введення персональних даних: ім'я, стать, дата народження, зріст.

АВТОМАТИЧНЕ ВИМКНЕННЯ

- Якщо протягом 20 секунд після увімкнення вагів не буде здійснено ніяких дій, ваги автоматично вимкнуться.
- Після зважування ваги без навантажування автоматично вимикаються через 6 секунд.

ФУНКЦІЯ АВТОМАТИЧНОГО ОБНУЛЕННЯ ДАНИХ

- Ваші ваги мають функцію автоматичного обнулення даних. Після відображення даних на дисплеї, через декілька секунд здійсниться автоматичне обнулення, на дисплеї знову висвітлиться 0.0. Ви можете здійснити повторне зважування чи почати зважування з налаштуваннями нового користувача.

ОЧИЩЕННЯ ТА ДОГЛЯД

- Протріть ваги м'якою тканиною з м'яким засобом та просушіть.
- Не вживайте органічних розчинників, агресивних хімічних речовин та абразивних засобів.

ЗБЕРІГАННЯ

- Виконайте вимоги розділу ОЧИЩЕННЯ ТА ДОГЛЯД.
- Стежте за тим, щоб під час збереження на вагах не було ніяких предметів.
- Зберігайте ваги у сухому прохолодному місці



— Цей символ на виробі, упаковці та/або в супровідній документації означає, що електричні та електронні вироби, що були використані, не повинні викидатися разом із звичайними побутовими відходами. Їх потрібно здавати до спеціалізованих пунктів прийому.



Цей символ на виробі, упаковці та/або в супровідній документації означає, акумулятор або батарейка, використовувані в даному виробі, не повинні викидатися разом із звичайними побутовими відходами.

Для отримання додаткової інформації щодо існуючих систем збору відходів зверніться до місцевих органів влади.

Належна утилізація допоможе зберегти цінні ресурси та запобігти можливому негативному впливу на здоров'я людей і стан навколишнього середовища, який може виникнути в результаті неправильного поводження з відходами.

KZ ПАЙДАЛАНУ ЖӨНІНДЕГІ НҰСҚАУЛЫҚ

- Құрметті сатып алушы! SCARLETT сауда таңбасының өнімін сатып алғаныңыз үшін және біздің компанияға сенім артқаныңыз үшін Сізге алғыс айтамыз. Іске пайдалану нұсқаулығында суреттелген техникалық талаптар орындалған жағдайда, SCARLETT компаниясы өзінің өнімдерінің жоғары сапасы мен сенімді жұмысына кепілдік береді.
- SCARLETT сауда таңбасының бұйымын тұрмыстық мұқтаждар шеңберінде пайдаланған және іске пайдалану нұсқаулығында келтірілген пайдалану ережелерін ұстанған кезде, бұйымның қызмет мерзімі бұйым тұтынушыға табыс етілген күннен бастап 2 (екі) жылды құрайды. Аталған шарттар орындалған жағдайда, бұйымның қызмет мерзімі өндіруші көрсеткен мерзімнен айтарлықтай асуы мүмкін екеніне өндіруші тұтынушылардың назарын аударады.

ҚАУІПСІЗДІК ШАРАЛАРЫ

- Аспапты пайдаланған кезде бұзып алмас үшін оны пайдаланар алдында осы нұсқаулықты зейін салып оқып шығыңыз. Дұрыс пайдаланбау аспаптың бұзылуына әкеліп соғуы мүмкін.
- Тек тұрмыстық мақсаттарда ғана пайдалану керек. Аспап өнеркәсіптік және сауда-саттық мақсатына қолдануға арналмаған.
- Таразының ұрылып-соғылуына жол бермеңіз.
- Таразыныңүстінде секірмеңіз.
- Таразыға артық салмақ түсірмеңіз.
- Медициналық қондырымдары (имплантаттары, мысалы, жүрек ырғағы стимуляторлары) бар адамдардың таразыны пайдалануына тыйым салынады. Пайдаланған жағдайда қондырымдардың жұмысында іркіліс орын алуы мүмкін.
- Жүктілік кезінде пайдалануға болмайды.
- Назар аударыңыз! Егер аяғыңыз немесе таразының беткі қабаты дымқыл болса, оның үстіне шықпаңыз – тайып кетуіңіз мүмкін!
- Ас қорыту жолына түсіп кетсе, батареялар өмірге қатер төндіруі мүмкін.
- Батареяларды балалардың қолы жетпейтін жерде сақтаңыз. Батареяны жұтып қойған адам дереу дәрігерге көрінуге тиіс.
- Орауыш материалдың балалардың қолына түсуіне жол бермеңіз (тұншығып қалу қатері бар).
- Батареяларды зарядтауға немесе басқа тәсілдермен қалпына келтіруге, оларды бөлшектеуге, отқа тастауға тыйым салынады.
- 10 жасқа толмаған балалардың майлы тіндерінің пайыздық құрамын және басқа параметрлерін айқындаған кезде дәйексіз, дұрыс емес нәтижелер алынуы мүмкін.
- Диагностикалық таразыны кез келген жастағы балалардың денесіндегі судың, майлы тіндердің және бұлшық ет массасының параметрлерін айқындамастан, әдеттегідей өлшену үшін пайдалануға болады. Ең кіші өлшену параметрлері – 2 кг.
- Судың, майлы тіндердің және бұлшық ет массасының параметрлерін айқындаудағы дұрыс емес нәтижелер кәсіпқой спортшыларда, ісінуге бейім адамдарда, дене тұрқына қатысты аяғының мөлшерлері қалыптан тыс адамдарда болуы мүмкін.
- Құрылғыны өз бетіңізбен жөндеуге әрекет жасамаңыз. Істен сатушыға хабарласыңыз.
- Егер бұйым біршама уақыт 0°C-тан төмен температурада тұрса, іске қосар алдында оны кем дегенде 2 сағат бөлме температурасында ұстау керек.
- Өндіруші бұйымның қауіпсіздігіне, жұмыс өнімділігі мен жұмыс мүмкіндіктеріне түбегейлі әсер етпейтін болмашы өзгерістерді оның құрылмасына қосымша ескертпестен енгізу құқығын өзінде қалдырады.

- Жасап шығарылған күні бұйымда және (немесе) қаптамада, сондай-ақ ілеспе құжаттамада, XX.XXXX пішімінде көрсетілген, мұндағы алғашқы екі сан «XX» – жасап шығарылған айы, келесі төрт сан «XXXX» – жасап шығарылған жылы.

ҚОРЕК ЭЛЕМЕНТТЕРІН ҚОЛДАНУ

- Қорек элементтерінің құрамында ағзаның ішіне түскен кезде зиян келтіретін элементтер бар. Кішкентай балалардың қорек элементтеріне жете алмауын қадағалаңыз. Егер әлдекім қорек элементін жұтып қойса, дереу дәрігерге көріну керек.
- Қорек элементтерін жүйелі түрде ауыстырып отырыңыз. Қорек элементтерінің барлығын бір мезгілде ауыстырыңыз. Бұл орайда бір тұрпатты элементтерді пайдаланыңыз.
- Қорек элементтерін қайтадан зарядтауға немесе түрлі құралдардың көмегімен қайта белсендіруге болмайды, оларды бөлшектемеңіз, отқа тастамаңыз және қысқа тұйықтамаңыз.
- Қуаты таусылған элементтер аспаптың бұзылуына себеп болуы мүмкін. Аспапты пайдалануда ұзақ уақыт үзіліс болған кезде, қорек элементтерін батарея ұяшығынан шығарып қойыңыз.
- Егер қорек элементтерінің біреуінің қуаты таусылған болса, қорғағыш биялай киіңіз де, батарея ұяшығын құрғақ сулықпен тазалаңыз.
- Қорек элементтерінің құрамында денсаулыққа және қоршаған ортаға зиянды уытты заттар болуы мүмкін. Осыған байланысты қорек элементтерінен қолданыстағы заңнамалық нормаларға қатаң сәйкес түрде арылу керек. Пайдаланып біткен элементтерді ешқандай жағдайда да лақтырып тастауға болмайды.
- Қорек элементтерін отқа тастамаңыз. Жарылыс қатері бар!

ЖҰМЫСЫ

- Осы таразы биоэлектрлік қарсыласуды (B.I.A.) талдау қағидасы бойынша жұмыс істейді. Бұл орайда түрлі тіндердің пайыздық құрамын айқындау адам сезбейтін, қауіпсіз әрі зиян келтірмейтін, таразының платформасындағы аса сезгіш датчиктер арқылы өтетін электр тоғының көмегімен небары бірнеше секундта іске асады.
- Өлшену кезінде мынаны ескерудің маңызы зор: майлы тіннің пайыздық құрамын тек жалаңаяқ тұрып өлшеу керек, табанды сәл сулаған дұрыс. Табан мүлде құрғақ болса, бұл дұрыс емес нәтиженің алынуына себеп болуы мүмкін, өйткені табанның электрлік өткізгіштігі тым төмен.
- Егер майдың, бұлшық ет тінінің, сүйек массасының және судың пайыздық арақатынасын өлшеген кезде, барлық құрамдастардың сомасы 100%-дан артық болып шықса, бұл таразының ақаулығы емес. Бұл құбылысты физиологиялық тұрғыдан түсіндіруге болады. Диагностикалық таразының жұмысы биоимпеданстық талдауға негізделген, ол бұлшық ет пен сүйек тіндерінің өздерінің де құрамында болатын май мен судың мөлшерін анықтайды. Сондықтан, алынған нәтижелерді қоспастан, түрлі көрсеткіштердің өзгеру динамикасын әр көрсеткіш бойынша бөлек қарастырған дұрыс.
- Бұл таразы Bluetooth құрылғысымен жұмыс істейді, IOSи Android платформаларындағы телефондармен сыйысымды. Өлшенген параметрлерді қадағалау мен сақтауға ыңғайлы болуы үшін арнайы «ОКОК- International» қолданбасы пайдаланылады.

ПАЙДАЛЫ КЕҢЕСТЕР

- Таразының жайпақ тегіс жазық жерде тұрғанына көз жеткізіңіз. Таразыны кілемнің немесе жұмсақ заттардың үстіне қоймаңыз.
- Салмақты дәл айқындау үшін таразының үнемі бір жерде тұрғаны дұрыс. Таразының орнын ауыстырған кезде оны тегіс емес жерге қоюыңыз ықтимал, ал бұл салмақтың дәл көрсетілуіне әсер етуі мүмкін.
- Салмақты дәл айқындау үшін үнемі бір уақытта, киіміңіз бен аяқ киіміңізді шешіп, тамақтанардан бұрын өлшену керек.
- Салмақты барынша дәл айқындау үшін ұйқыдан тұрғаннан кейін 2 сағат өтпей тұрып салмақты өлшемеген жөн.
- Таразының үстіне шығыңыз. Ештеңеге сүйенбей, тік тұрыңыз.

ШЕКТЕУЛЕР

- Май массасын және басқа мәндерді айқындаған кезде, төмендегі жағдайларда өлшеу нәтижелері дәл емес немесе өтірік болуы мүмкін:
- 10 жасқа толмаған балалар үшін,
- кәсіпқой спортшылар және бодибилдингпен айналысатындар үшін,
- жүкті әйелдер үшін,
- температурасы көтеріліп тұрған, адамдар үшін, диализбен емделген кезде, үнемі болатын ісіну немесе остеопороз кезінде,
- жүрек – қантамырға арналған препараттарды қабылдап жүрген адамдар үшін (жүрек пен қантамырға қатысты проблемалар кезінде),
- қантамырды кеңейтетін немесе тарылтатын препараттарды қабылдап жүрген адамдар үшін.

ТАРАЗЫНЫ ДАЙЫНДАУ

- Полярлығын дәл келтіре отырып, таразының артқы панеліндегі арнайы ұяшыққа AAA тұрпатты батареяларды салыңыз. Ұяшықты жабыңыз. Таразы жұмысқа дайын.

ӨЛШЕУ

- Дененің май массасы мен басқа параметрлерін дәлірек айқындау үшін пайдаланушы туралы кейбір жеке деректерді енгізу қажет.
- Таразы 8 жады ұясымен жарақталған, оларда сіз және, мысалы, сіздің отбасы мүшелеріңіз жеке деректеріңізді сақтай аласыз.
- Өзіңіздің смартфонңызды пайдаланып, интернетке қосылыңыз (Wi-Fi, 3G немесе 4G ұсынылады).
- Смартфонның параметрлерінде Bluetooth функциясын белсендіріңіз.
- Смартфонңыздағы «Google Play» немесе «App Store» дүкендерінен «ОКОК- International» қолданбасын жүктеп алыңыз.
- Қолданбаны смартфонңызға орнатыңыз, қолданбаны іске қосыңыз да, нұсқауларды орындаңыз.
- Қолданбада тіркеуден өтіңіз. Бұл үшін «пошта» жолағында өзіңіздің электрондық мекенжайыңызды енгізіңіз, ал «құпиясөз» жолағында өз тірелгіңізге арналған құпиясөзді ойлап табыңыз.
- Содан кейін смартфондағы нұсқауларды орындай отырып, қалаған параметрлерді орнатыңыз:
 1. Өлшем жүйесін таңдаңыз (метрлік).
 2. Аты-жөніңізді, жынысыңызды, туған күніңізді, бойыңызды енгізіңіз.
 3. Қалыпты салмағыңыздың ауқымын растаңыз.
- «Өлшеу» түймесін басыңыз.
- Смартфон таразыны анықтағаннан кейін «Жалғау» түймесін басыңыз.
- Табылған таразыға атау беріңіз.
- Таразының үстіне шығыңыз.
- Таразы дисплейде сіздің салмағыңызды көрсетеді.
- Қолданбада өлшеу нәтижелері беріледі және олардың мәні ашып көрсетіледі.
- Аталған өлшемдер сіздің салмағыңыз бен денсаулығыңызды әлдеқайда жақсырақ қадағалауға мүмкіндік береді.

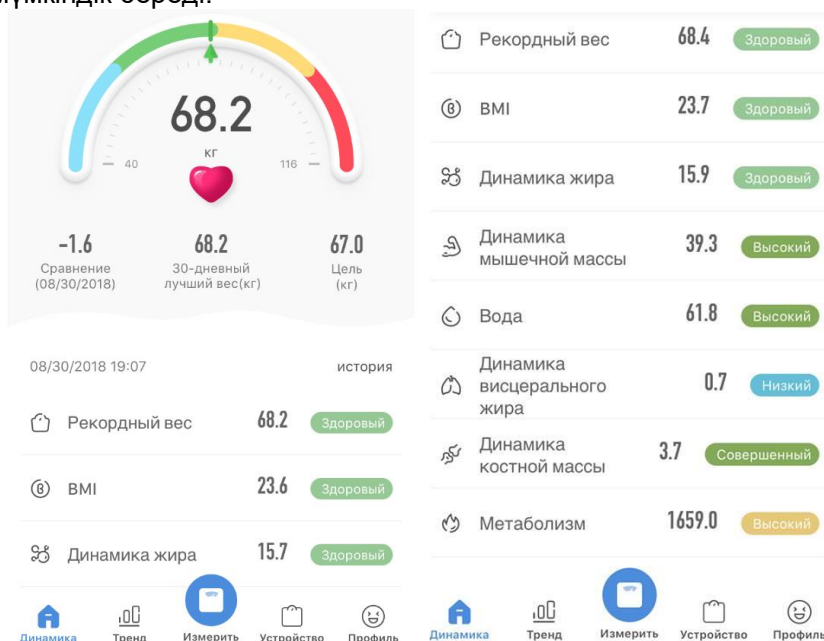

Рекордный вес	Ең үлкен салмақ
ВМІ	ВМІ
Динамика жира	Майдың өзгеру серпіні
Динамика мышечной массы	Бұлшық ет массасының өзгеру серпіні
Вода	Су
Динамика висцерального жира	Висцералды майдың өзгеру серпіні
Динамика костной массы	Сүйек массасының өзгеру серпіні
Метаболизм	Зат алмасу
Здоровый	Сау
Высокий	Жоғары
Низкий	Төмен
Совершенный	Жетілген
Сравнение (08/30/2018)	Салыстыру (08/30/2018)
30-дневный лучший вес (кг)	30 күндік ең жақсы салмақ (кг)
Цель (кг)	Мақсаты (кг)

ҚОЛДАНБАҒА ЖАҢА ПАЙДАЛАНУШЫНЫ ҚОСУ

- Жаңа пайдаланушыны қосу үшін қолданбадағы «Профиль» түймесін, содан кейін «Қосу» түймесін басыңыз. Жеке деректерді қайтадан енгізіңіз: аты-жөніңіз, жынысыңыз, туған күніңіз, бойыңыз.

ДЕРЕКТЕРДІ АВТОМАТТЫ ТҮРДЕ НӨЛГЕ КЕЛТІРУ ФУНКЦИЯСЫ

- Сіздің таразыңызда деректерді автоматты түрде нөлге келтіру функциясы бар. Деректер бейнебетте бейнеленгеннен кейін бірнеше секунд өткенде, бейнебетте қайтадан 0.0 жарықтанып көрінеді. Сіз қайтадан өлшене аласыз немесе жаңа пайдаланушының параметрлерімен өлшенуді бастауға болады.

ТАЗАЛАУ ЖӘНЕ КҮТІП ҰСТАУ

- Таразыны жуғыш затқа шыланған жұмсақ шүберекпен сүртіп, құрғатыңыз.
- Органикалық еріткіштерді, жеміргіш химиялық заттарды және түрпілі құралдарды қолдануға болмайды.

САҚТАЛУЫ

- ТАЗАЛАУ ЖӘНЕ КҮТІП ҰСТАУ тарауындағы талаптарды орындаңыз.
- Сақтау барысында таразының үстінде ешқандай заттардың болмауын қадағалаңыз.
- Таразыны құрғақ әрі салқын жерде сақтаңыз.



■ Өнімдегі, қораптағы және/немесе қосымша құжаттағы осындай белгі қолданылған электрлік және электрондық бұйымдар кәдімгі тұрмыстық қалдықтармен бірге шығарылмауы керек дегенді білдіреді. Оларды арнайы қабылдау бөлімшелеріне өткізу қажет.



■ Өнім, орам және/немесе қосымша құжатта бар осы бұйымда пайдаланылатын аккумулятор немесе батарея әдеттегі тұрмыстық қалдықтармен бірге шығарылмауы тиіс.

Қалдықтарды жинау жүйелері туралы қосымша мәліметтер алу үшін жергілікті басқару органдарына хабарласыңыз.

Қалдықтарды дұрыс кәдеге жарату бағалы ресурстарды сақтауға және қалдықтарды дұрыс шығармау салдарынан адамның денсаулығына және қоршаған ортаға келетін теріс әсерлердің алдын алуға көмектеседі.

EST KASUTUSJUHEND OHUTUSABINÕUD

- Lugege käesolev juhend tähelepanelikult läbi enne seadme kasutamist, et vältida rikkeid. Väär kasutamine võib kaasa tuua toote rikkumise.
- Kasutada ainult kodustel eesmärkidel. Seade ei ole ette nähtud tööstuslikuks ega kaubanduslikuks kasutamiseks.
- Hoidke kaalu löökide eest.
- Ärge hüpake kaalul.
- Ärge koormake kaalu üle.
- Seadet on keelatud kasutada inimestel kes kasutavad meditsiinilisi implantaate (näiteks südame stimulaatorit). See võib tekitada häireid implantaatide töös.
- Mitte kasutada kaalu raseduse ajal.
- Tähelepanu! Ärge astuge kaalule, kui teie jalad või kaalu pind on märjad. Te võite libiseda.
- Seedetrakti sattumisel võivad patareid olla eluohtlikud.
- Hoidke patareisid ja kaalu lastele kättesaamatus kohas. Isikul, kes on patarei neelanud, tuleb pöörduda viivitamatult arsti poole.
- Hoidke ära pakendimaterjali sattumine laste kätte (lõmbumisoht).
- Keelatud on laadida või muul viisil taastada patareisid, neid lahti võtta ja tulle visata.
- Rasvkoe protsentuaalse sisalduse ja muude parameetrite määramisel alla 10-aastastel lastel võidakse saada ebatäpseid tulemusi.
- Diagnostikakaalu võib kasutada tavaliseks kaalumiseks, määramata vee ja rasvkoe sisaldus ning lihasmassi igas vanuses laste puhul. Minimaalne kaaluparameeter on 2 kg.
- Ebaõigeid tulemusi vee, rasvkoe ja lihasmassi määramisel võidakse saada kutselistel sportlastel, isikutel, kes kannatavad tursete all ning neil, kelle jalad on keha suhtes ebaproportsionaalsed.
- Ärge püüdke seadet iseseisvalt remontida. Probleemide ilmnemisel võtke ühendust oma kohaliku edasimüüjaga.
- Kui toode on olnud mõnda aega õhutemperatuuril alla 0 °C, tuleb hoida seda enne sisselülitamist vähemalt 2 tundi toatemperatuuril.
- Tootja jätab endale õiguse teha ette teatamata toote konstruktsioonis väheseid muudatusi, mis ei mõju oluliselt selle ohutusele, töövõimele ja funktsionaalsusele.
- Tootmisaeg on näidatud tootel ja/või pakendil, samuti saatedokumentidel, formaadis XX.XXXX, kus esimesed kaks numbrit XX tähendavad tootmiskuud, järgmised neli numbrit XXXX aga tootmisaastat.

TOITEELEMENTIDE KÄITLEMINE

- Toiteelemendid sisaldavad organismile kahjulikke aineid. Jälgige, et väikestel lastel ei oleks toiteelementidele juurdepääsu. Kui keegi toiteelemendi alla neelab, tuleb pöörduda viivitamatult arsti poole.
- Vahetage toiteelemente regulaarselt. Vahetage üheaegselt kõik toiteelemendid. Kasutage sealjuures üht tüüpi elemente.
- Toiteelemente ei tohi uuesti laadida või eri moodustel uuesti aktiveerida. Ärge võtke neid lahti, ärge visake tulle ega lühistage.
- Tühjenenud toiteelemendid võivad põhjustada seadme rikke. Kui te seadet pikka aega ei kasuta, võtke toiteelemendid patareipesast välja.
- Kui üks elementidest on tühjenenud, mänge kätte kaitsekindad ja puhastage patareipesa kuiva salvrätikuga.
- Toiteelemendid võivad sisaldada toksilisi aineid, mis on kahjulikud inimeste tervisele ja keskkonnale. Sellega seoses hävitage toiteelemendid ranges vastavuses kehtivate seadusandlike normidega. Ärge mingil juhul visake kasutatud toiteelemente olmeprügi hulka.
- Ärge visake toiteelemente tulle. Plahvatuse oht!

TÖÖPÕHIMÖTE

- See kaal töötab bioelektrilise takistuse (B.I.A.) analüüsi põhimõttel. Sealjuures määratakse eri kudede protsendiline sisaldus kindlaks kõigest mõne sekundi jooksul inimesele märkamatu, ohutu ja kahjutu elektrivoolu abil, mis läbib kvaliteetseid andureid kaalu platvormil.
- Mõõtmisel tuleb silmas pidada järgmist: rasvkoe protsendilise sisaldust tuleb mõõta ainult paljajalu, jalatallad tuleks kergelt niisutada. Täiesti kuivad jalatallad võivad põhjustada vale tulemuse, kuna neil on liiga madal elektrijuhtivus.
- Kui rasva, lihaskoe, luude massi ja vee protsendilise suhte mõõtmisel saadakse kõigi komponentide summa, mis ületab 100%, ei ole tegemist kaalu praagiga. Seda nähtust saab seletada füsioloogia seisukohalt. Diagnostikakaalu töö põhineb bioimpedantsi analüüsil, mis määrab rasva ja vee koguse lihas- ja luukudedes. Seega tuleb eri näitajate muutumise dünaamikat käsitleda iga näitaja puhul eraldi, mitte saadud tulemusi kokku liites.
- See kaal töötab Bluetoothi vahendusel ning on ühitatav telefonidega platvormidel IOS ja Android. Mõõtmiste mugavamaks jälgimiseks ja fikseerimiseks kasutatakse spetsiaalset rakendust OKOK- International.

KASULIKKE NÕUANDEID

- Veenduge, et kaal seisab siledal, ühtlasel ja kõval horisontaalsel pinnal. Ärge pange kaalu vaibale ega pehmetele pindadele.
- Kehakaalu täpseks määramiseks on soovitatav, et kaal oleks alati ühes ja samas kohas. Kaalu teisaldades on oht, et võite panna selle ebaühtlasele pinnale, mis võib kehakaalu näitu moonutada.
- Kehakaalu täpseks määramiseks tuleb kaaluda end ühel ja samal ajal enne sööki, võttes ära rõivad ja jalatsid.
- Kehakaalu täpseks mõõtmiseks ei ole soovitatav seda teha varem kui 2 tundi pärast ärkamist.
- Astuge kaalule. Ärge millelegi toetuge, seiske sirgelt.

PIIRANGUD

- Rasvamassi ja muude väärtuste määramisel võivad mõõtmistulemused olla ebatäpsed ja ebausaldusväärsed järgmistel juhtudel:
 - noorematel kui 10-aastastel lastel;
 - professionaalsetel sportlastel ja kulturistidel;
 - rasedatel;
 - inimestel, kellel on kõrgenenud kehatemperatuur, dialüüsravi puhul, süstemaatilise paistetuse või osteoporoosi puhul;
 - inimestel, kes võtavad ravimeid südame ja veresoonekonna raviks (südame ja veresoonekonna probleemide korral);
 - inimestel, es võtavad veresoone laiendavaid või ahendavaid ravimpreparaate.

KAALU ETTEVALMISTAMINE

- Jälgides polaarsust, paigaldage spetsiaalsesse pessa kaalu tagaosas AAA-tüüpi patareid. Sulgege patareipesa. Kaal on kasutusvalmis.

KAALUMINE

- Et täpsemalt määrata rasvamassi ja keha muid parameetreid, on vaja sisestada mõningad kasutaja isikuandmed.
- Kaal on varustatud 8 mälusektsiooniga, milles teie ise ja näiteks teie pereliikmed võite säilitada oma isiklikke andmeid.
- Lülitage internetti, kasutades oma nutitelefoni (soovitavalt Wi-Fi, 3G või 4G).
- Aktiveerige nutitelefoni seadetes Bluetoothi funktsioon.
- Google Plays või App Store´is leidke oma nutitelefoni jaoks rakendus OKOK-International.
- Laadige rakendus oma nutitelefoni, käivitage see ja jälgige juhiseid.

- Tehke rakenduses läbi registreerimine. Selleks sisestage väljale „post“ oma e-aadress, väljale „parool“ aga väljamõeldud parool oma andmete arvelevõtmiseks.
- Seejärel, järgides juhiseid nutitefonis, tehke soovitatavad seaded:
 1. Valige mõõtesüsteem (meetriiline).
 2. Sisestage oma nimi, sugu, sünniaeg ja kasv.
 3. Kinnitage oma normaalkaalu diapason.
- Vajutage nupule „Mõõta“.
- Vajutage nupule „Lülitada“ pärast seda, kui nutitefon on kaalu leidnud.
- Andke leitud kaalule nimetus.
- Astuge kaalule.
- Kaal näitab teie kaalu kuvaril.
- Lisas näidatakse kaalumise tulemused ja nende dešifreering.
- Need mõõtmised võimaldavad teil efektiivsemalt jälgida oma kehakaalu ja tervist.

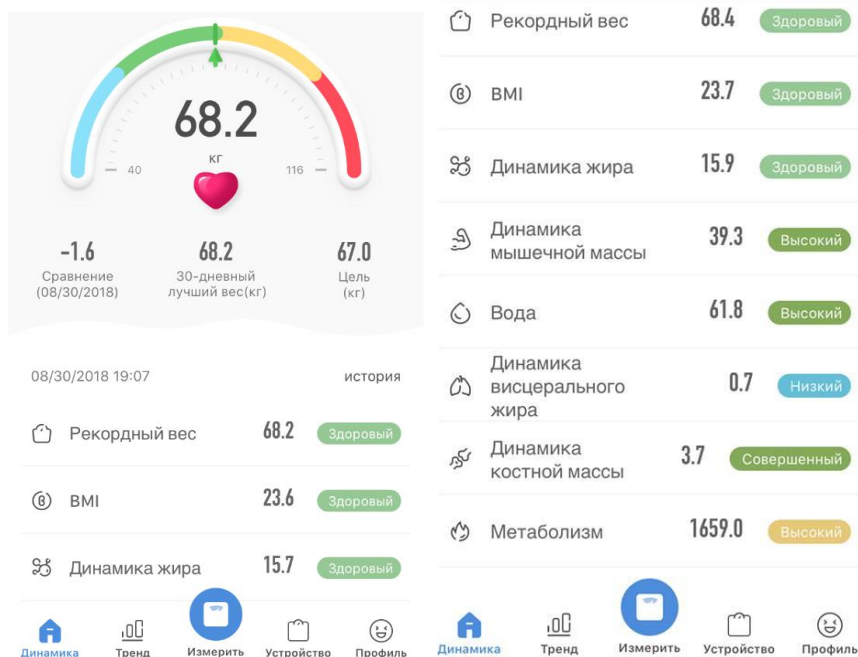

Рекордный вес	Rekordkaal
ВМІ	BMI
Динамика жира	Rasva dünaamika
Динамика мышечной массы	Lihasmassi dünaamika
Вода	Vesi
Динамика висцерального жира	Vistseraalse rasva dünaamika
Динамика костной массы	Luumassi dünaamika
Метаболизм	Metabolism
Здоровый	Terve
Высокий	Kõrge
Низкий	Madal
Совершенный	Täiuslik
Сравнение (08/30/2018)	Võrdlus (08/30/2018)
30-дневный лучший вес (кг)	30 päeva parim kaal (kg)
Цель (кг)	Eesmärk (kg)

UUE KASUTAJA LISAMINE

- Uus kasutaja lisamiseks vajutage lisas „Profiil“ ning seejärel „Lisada“. Sisestage isikuandmed: nimi, sugu, sünniaeg, kasv.

ANDMETE AUTOMAATSE NULLIMISE FUNKTSIOON

- Teie kaalul on andmete automaatse nullimise funktsioon. Pärast seda, kui andmed on kujutatud kuvaril, nullitakse need automaatselt mõne sekundi pärast ning kuvarile ilmub uuesti 0.0. Te saate end uuesti kaaluda või alustada kaalumist uue kasutaja seadega.

PUHASTAMINE JA HOOLDUS

- Pühkige kaalu puhastusvahendis niisutatud pehme lapiga ja kuivatage.
- Ärge kasutage orgaanilisi lahusteid, agressiivseid keemilisi aineid ega abrasiivseid puhastusvahendeid.

HOIDMINE

- Täitke nõuded PUHASTAMINE JA HOOLODUS.

- Ārge pange kaalule hoiu ajal mingeid esemeid.
- Hoidke kaalu kuivas jahedas kohas.



Antud sümbol tootel, pakendil ja/või saatedokumentatsioonis tähendab, et kasutatud elektrilisi ja elektroonilisi tooteid ei tohi ära visata koos tavaliste olmejäätmetega. Need tuleb anda ära spetsialiseeritud vastuvõtupunktidesse.



Antud sümbol tootel, pakendil ja / või kaasasolevas dokumentatsioonis tähendab, et selles tootes kasutatud akut või akut ei tohi visata tavalise olmeprügi hulka.

Täiendava informatsiooni saamiseks olemasolevatest jätmete kogumise süsteemidest pöörduge kohalike võimuorganite poole.

Õige utiliseerimine aitab hoida kokku hinnalisi ressursse ning ennetada võimalikku negatiivset mõju inimeste tervisele ja ümbritseva keskkonna olukorrale, mis võib tekkida jätmete ebaõige käitlemise tulemusel.

LV LIETOŠANAS INSTRUKCIJA **DROŠĪBAS PASĀKUMI**

- Pirms ierīces izmantošanas uzmanīgi izlasiet šo instrukciju, lai izvairītos no bojājumiem lietošanas laikā. Nepareiza apiešanās var radīt ierīces bojājumu.
- Izmantot tikai sadzīves vajadzībām. Ierīce nav paredzēta ražošanas un tirdzniecības vajadzībām.
- Nepakļaujiet svarus triecienslodzēm.
- Nelēkājiet uz svariem.
- Nepārslogojiet svarus.
- Aizliegts izmantot svarus personām ar medicīniskiem implantiem (piemēram, ar sirds ritma stimulatoriem). Pretējā gadījumā var rasties traucējumi implantu darbībā.
- Neizmantojiet grūtniecības laikā.
- Uzmanību! Nekāpiet uz svariem, ja jūsu kājas vai svaru virsma ir slapjas – jūs varat paslīdēt!
- Nokļūstot greimošanas traktā, baterijas var apdraudēt dzīvību.
- Glabājiet baterijas un svarus bērniem nepieejamā vietā. Baterijas norīšanas gadījumā steidzami jāgriežas pie ārsta.
- Nepieļaujiet iepakojuma materiāla nokļūšanu bērnu rokās (nosmakšanas draudi).
- Aizliegts uzlādēt vai citādi atjaunot baterijas, izjaukt tās, mest ugunī.
- Nosakot tauku audu procentuālo saturu un citus parametrus bērniem, kas ir jaunāki par 10 gadiem, var tikt iegūti neprecīzi rezultāti.
- Diagnostiskos svarus var izmantot jebkura vecuma bērnu parastai svēršanai, bez ūdens, taukaudu un muskuļu masas satura parametru noteikšanas. Minimālie svēršanas parametri ir 2 kg.
- Neprecīzi ūdens, taukaudu un muskuļu masas noteikšanas rezultāti var būt profesionāliem sportistiem, personām ar noslieci uz tūkumu, cilvēkiem ar nestandarta kāju proporcijām attiecībā pret ķermeni.
- Nemēģiniet patstāvīgi labot ierīci. Bojājumu atklāšanās gadījumā vērsieties tuvākajā pārdevēju.
- Ja izstrādājums kādu laiku ir atradies temperatūrā zem 0°C, pirms ieslēgšanas tas ir jāpatur istabas apstākļos ne mazāk kā 2 stundas.
- Ražotājs patur sev tiesības bez papildu brīdinājuma izdarīt izstrādājuma konstrukcijā nenožīmīgas izmaiņas, kas kardināli neietekmē tā drošību, darbību un funkcionalitāti.
- Izgatavošanas datums ir norādīts uz izstrādājuma un/vai iepakojuma, kā arī pavaddokumentos, formātā XX.XXXX, kur pirmie divi cipari XX ir izgatavošanas mēnesis, nākamie četri XXXX – izgatavošanas gads.

RĪKOŠANĀS AR BAROŠANAS ELEMENTIEM

- Barošanas elementi satur vielas, kas ir kaitīgas, nokļūstot organismā. Sekojiet, lai mazi bērni nevarētu piekļūt barošanas elementiem. Barošanas elementa norīšanas gadījumā steidzami jāgriežas pie ārsta.
- Veiciet regulāru barošanas elementu nomaiņu. Vienlaikus nomainiet visus barošanas elementus. Izmantojiet viena tipa elementus.
- Barošanas elementus nedrīkst no jauna uzlādēt vai reaktivēt ar dažādu līdzekļu palīdzību. Neizjauciet barošanas elementus, nemetiet tos ugunī un neveidojiet kontaktu īssavienojumu.
- Izlādēti elementi var kļūt par ierīces darbības traucējuma iemeslu. Ja ierīce ilgu laiku netiek izmantota, izņemiet barošanas elementus no bateriju nodalījuma.
- Ja viens no elementiem ir izlādējies, uzvelciet aizsargcimdus un iztīriet bateriju nodalījumu ar sausu salveti.
- Barošanas elementi var saturēt toksiskas vielas, kas ir kaitīgas veselībai un videi. Sakarā ar to utilizējiet barošanas elementus, stingri ievērojot spēkā esošās tiesību normas. Nekādā gadījumā nemetiet nolietotos barošanas elementus sadzīves atkritumos.
- Nemetiet barošanas elementus ugunī. Sprādzienbīstami!

DARBĪBAS PRINCIPS

- Šie svāri darbojas pēc bioelektriskās pretestības analīzes (B.I.A.) principa. Dažādu audu procentuālā satura noteikšana notiek dažās sekundēs ar cilvēkam nemanāmas, drošas un nekaitīgas elektriskās strāvas palīdzību, kas iziet cauri augstjutīgiem devējiem uz svaru pamatnes.
- Mērīšanas laikā ir jāņem vērā, ka taukaudu procentuālā satura mērīšana jāveic tikai basām kājām, turklāt pēdas ieteicams mazliet samitrināt. Pilnīgi sausas pēdas var kļūt par nepareiza rezultāta iemeslu, jo tām ir pārāk maza elektrovadītspēja.
- Ja tauku, muskuļaudu, kaulu masas un ūdens procentuālās attiecības mērīšanas rezultātā visu komponentu iegūto procentu summa ir lielāka par 100%, tas neliecina par svaru defektu. Šo parādību var izskaidrot no fizioloģijas viedokļa. Diagnostisko svaru darbība ir balstīta uz bioimpedances analīzes, kas noskaidro tauku un ūdens daudzumu, kurš atrodas arī pašos muskuļu un kaulu audos. Tāpēc dažādu rādītāju izmaiņu dinamika ir jāaplūko katram rādītājam atsevišķi, nesummējot iegūtos rezultātus.
- Šie svāri darbojas ar Bluetooth, ir savietojami ar telefoniem uz IOS un Android platformas. Mērījumu izsekošanas un fiksēšanas ērtumam var izmantot īpašu aplikāciju OKOK- International.

NODERĪGI IETEIKUMI

- Pārliedzieties, ka svāri stāv uz plakanas, līdzenas un cietas horizontālas virsmas. Nenovietojiet svarus uz paklāja vai mīkstām virsmām.
- Precīzai svara noteikšanai vēlams, lai svāri stāvētu vienā un tajā pašā vietā. Pārvietojot svarus, jūs riskējat novietot tos uz nelīdzenas virsmas, kas var ietekmēt svara noteikšanas precizitāti.
- Precīzai svara noteikšanai ir jāsveras vienā laikā, bez drēbēm un apaviem, un pirms ēšanas.
- Precīzākai svara mērīšanai vēlams svērties ne agrāk kā 2 stundas pēc pamošanās.
- Uzķāpiet uz svāriem. Nepieslienieties nekādiem priekšmetiem, stāviet taisni.

IEROBEŽOJUMI

- Mērot tauku masu un citus rādītājus, mērījumu rezultāti var būt neprecīzi vai nepareizi šādos gadījumos:
 - bērniem jaunākiem par 10 gadiem,
 - profesionāliem sportistiem un cilvēkiem, kuri nodarbojas ar bodibildingu,
 - grūtniecēm,
 - cilvēkiem ar paaugstinātu ķermeņa temperatūru, ārstējoties ar dialīzi, personām ar sistemātiskām tūskām vai osteoporozī,
 - cilvēkiem, kuri lieto preparātus sirds darbības un asinsrites uzlabošanai (sirds un asinsvadu slimību gadījumā),
 - cilvēkiem, kuri lieto asinsvadus paplašinošus vai sašaurinošus preparātus.

SVARU SAGATAVOŠANA

- Ievērojot polaritāti, ievietojiet speciālajā nodalījumā, kas atrodas svaru aizmugurējā panelī, AAA tipa baterijas. Aizveriet nodalījumu. Svāri ir gatavi darbam

SVĒRŠANA

- Lai precīzāk noteiktu tauku masu un citus ķermeņa parametrus, ir jāievada daži lietotāja dati.
- Svāri ir aprīkoti ar 8 atmiņas šūnām, kurās Jūs un, piemēram, Jūsu ģimenes locekļi var glabāt savus datus.
- Pieslēdzieties internetam ar viedtālruņa palīdzību (ieteicams Wi-Fi, 3G vai 4G).
- Aktivējiet viedtālruņa iestatījumos Bluetooth funkciju.
- Ar Google Play vai App Store palīdzību lejuplādējiet savā viedtālrunī aplikāciju OKOK- International.
- Uztādiet aplikāciju savā viedtālrunī, aktivizējiet aplikāciju un sekojiet norādījumiem.
- Veiciet reģistrāciju aplikācijā. Šim nolūkam laukā "pasts" ievadiet sava e-pasta adresi, bet laukā "parole" izdomājiet paroli savam lietotāja kontam.
- Tālāk, sekojot viedtālruņa norādījumiem, ievadiet vēlamos iestatījumus:
 1. Izvēlēties mērvienību sistēmu (metriskā).
 2. Ievadiet Jūsu vārdu, dzimumu, dzimšanas datumu, augumu.
 3. Apstipriniet jūsu normālā svara diapazonu.
- Piespiediet pogu "Izmērit".
- Piespiediet pogu "Pieslēgt" pēc tam, kad viedtālrunis būs atradis svarus.
- Dodiet atrastajiem svāriem nosaukumu.
- Uzķāpiet uz svāriem.
- Svāri parādīs jūsu svaru uz displeja.
- Aplikācijā parādīsies svēršanas rezultāti un to atšifrējums.
- Šādi mērījumi ļauj efektīvāk sekot savam svaram un veselībai.

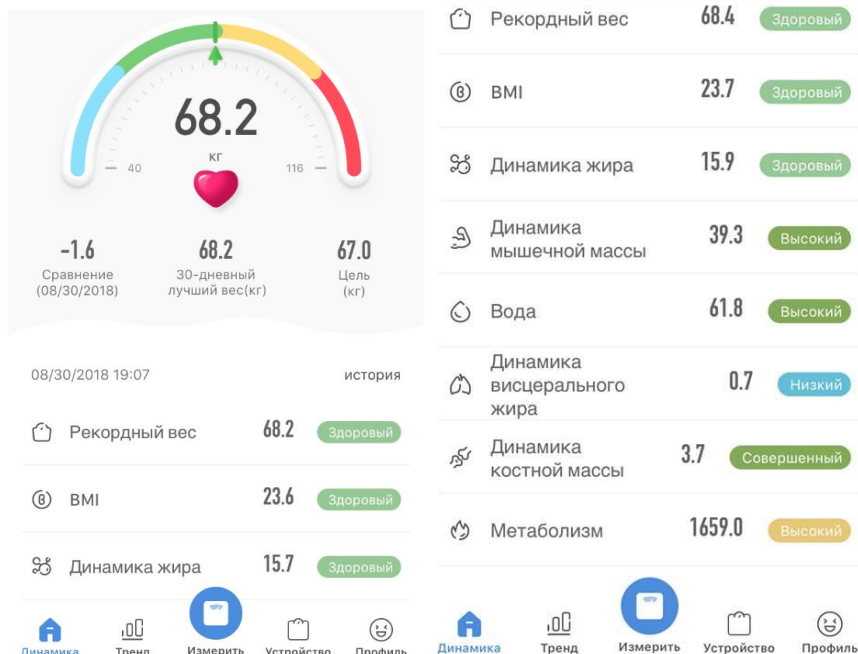

Рекордный вес	Rekorda svars
ВМІ	BMI
Динамика жира	Tauku dinamika
Динамика мышечной массы	Muskuļu masas dinamika
Вода	Ūdens
Динамика висцерального жира	Viscerālo tauku dinamika
Динамика костной массы	Kaulu masas dinamika
Метаболизм	Metabolisms
Здоровый	Veselīgs
Высокий	Augsts
Низкий	Zems
Совершенный	Ideāls
Сравнение (08/30/2018)	Salīdzinājums (08/30/2018)
30-дневный лучший вес (кг)	30 dienu labākais svars (kg)
Цель (кг)	Mērķis (kg)

JAUNA LIETOTĀJA PIEVIENOŠANA APLIKĀCIJĀ

- Lai pievienotu jaunu lietotāju, nospiediet “Profils” aplikācijā, tad “Pievienot”. Atkārtojiet personas datu ievadīšanu: vārds, dzimums, dzimšanas datums, augums.

DATU AUTOMĀTISKAS ATGRIEŠANAS NULLES STĀVOKLĪ FUNKCIJA

- Jūsu svāri ir aprīkoti ar datu automātiskas atgriešanas nulles stāvoklī funkciju. Datim parādoties uz displeja, pēc dažām sekundēm notiek automātiska atgriešanās nulles stāvoklī, un displejā atkal redzams 0.0. Jūs varat atkārtot svēršanos vai sākt svēršanu ar jauna lietotāja datiem.

TĪRĪŠANA UN APKOPE

- Noslaukiet svarus ar mīkstu audumu un mazgāšanas līdzekli, nožāvējiet tos.
- Neizmantojiet organiskos šķīdinātājus, agresīvas ķīmiskās vielas un abrazīvos līdzekļus.

GLABĀŠANA

- Izpildiet sadaļas TĪRĪŠANA UN APKOPE prasības.
- Sekojiet tam, lai glabāšanas laikā uz svāriem neatrastos nekādi priekšmeti.
- Glabājiet svarus sausā vēsā vietā.



Šis simbols uz izstrādājuma, iepakojuma un/vai pavaddokumentiem nozīmē, ka nolietotus elektro- vai elektroniskos izstrādājumus nedrīkst izmest kopā ar parastajiem sadzīves atkritumiem. Tie ir jānodod specializētajos pieņemšanas punktos.



Šis simbols uz izstrādājuma, iepakojuma un/vai pavaddokumentiem nozīmē, šajā izstrādājumā izmantoto akumulatoru vai akumulatoru nedrīkst izmest kopā ar parastajiem sadzīves atkritumiem.

Lai iegūtu papildu informāciju par esošajām atkritumu savākšanas sistēmām, vērsieties vietējā pašvaldībā.

Pareiza utilizācija palīdzēs saglabāt vērtīgus resursus un novērst iespējamo negatīvo ietekmi uz cilvēku veselību un apkārtējās vides stāvokli, kas var rasties nepareizas rīkošanās ar atkritumiem rezultātā.

LI VARTOTOJO INSTRUKCIJA SAUGUMO PRIEMONĒS

- Prieš pradēdami naudotis gaminīu, atdžiai perskaitykite Vartotojo instrukcijā gedimams išvengti. Neteisingai naudodamiesi prietaisu jūs galite jį sugadinti.
- Prietaisas skirtas naudoti tik buitiniams tikslams. Prietaisas nėra skirtas pramoniniam bei komerciniam naudojimui.
- Smūginė apkrova svarstyklėms yra neleistina.
- Nešokinėkite ant svarstyklių
- Neperkraukite svarstyklių.
- Draudžiama naudoti žmonėms, naudojamiems kokius nors medicininius implantuos (pavyzdžiui, širdies ritmo stimulatorių). Tai gali neigiamai atsiliiepti implanto veikimui.
- Nesinaudoti neštumo metu.
- DĖMESIO: Jeigu prietaiso paviršius arba jūsų kojos yra drėgni ar sušlapę, sausai išvalykite juos kritimams išvengti.
- Prarijus maitinimo elementus jie gali kelti pavojų gyvybei.
- Svarstyklės bei maitinimo elementus saugokite vaikams nepasiekiamoje vietoje. Prarijus maitinimo elementus reikia nedelsiant kreiptis pas gydytoją.
- Neleiskite vaikams žaisti su gaminio pakuotę (uždusimo pavojus).
- Draudžiama įkrauti arba kitaip atnaujinti maitinimo elementus, demontuoti juos, mesti į ugnį.
- Nustatant riebalų kiekį procentais bei kitus parametrus vaikams iki 10 metų gamintojas negarantuoja rezultatų tikslumo.
- Diagnostines svarstyklės galima naudoti įprastam svėrimuisi nenustatant vandens, riebalų kiekio bei raumenų masės parametrų bet kurio amžiaus vaikams. Minimali svėrimosi riba – 2 kg.
- Nustatant vandens, riebalų kiekio bei raumenų masės parametrus profesionaliems sportininkams, asmenims su pabrinkimais, asmenims su nestandartinėmis kojų ir kūno proporcijomis gamintojas negarantuoja rezultatų tikslumo.
- Nesistenkite savarankiškai remontuoti prietaiso arba pakeisti kokių nors detalių. Aptikę gedimus, kreipkitės į artimiausią techninės pardavėją.
- Jeigu gaminys kai kurį laiką buvo laikomas žemesnėje nei 0 °C temperatūroje, prieš įjungdami prietaisą palaikykite jį kambario temperatūroje ne mažiau kaip 2 valandas.
- Gamintojas pasilieka teisę be atskiro perspėjimo nežymiai keisti įrenginio konstrukciją išsaugant jo saugumą, funkcionalumą bei esmines savybes.
- Pagaminimo data nurodyta ant gaminio ir (arba) pakuotės, taip pat pridedamoje dokumentacijoje XX.XXXX formatu, kur pirmieji du simboliai „XX“ žymi pagaminimo mėnesį, o toliau einantys keturi simboliai „XXX“ žymi pagaminimo metus.

MAITINIMO ELEMENTŲ NAUDOJIMAS

- Maitinimo elementuose yra žalingų medžiagų, patekus jos į organizmą. Stebėkite, kad maži vaikai neturėtų prieigos prie maitinimo elementų. Jei kas nors prarytų maitinimo elementus, būtina nedelsiant kreiptis į gydytojus.
- Reguliariai keiskite maitinimo elementus. Vienu metu iš karto keiskite visus maitinimo elementus. Naudokite vieno tipo elementus.
- Maitinimo elementų negalima įkrauti iš naujo ar aktyvinti įvairiomis priemonėmis, neišmatuokite jų, nemeskite į ugnį ir netrumpinkite.
- Išsikrovę maitinimo elementai gali tapti prietaiso gedimo priežastimi. Esant ilgai prietaiso naudojimo pertraukai, ištraukite maitinimo elementus iš baterijos skyriaus.
- Jei vienas iš maitinimo elementų išsikrovė, užsimaukite apsaugines pirštines ir sausa servetėlė išvalykite baterijos skyrių.

- Maitinimo elementų sudėtyje gali būti toksinių, sveikatai ir aplinkai kenksmingų medžiagų. Todėl maitinimo elementus šalinkite griežtai laikydamiesi galiojančių teisinių normų. Jokiu būdu neišmeskite nebenaudojamų maitinimo elementų su buitinėmis šiukšlėmis.
- Nemeskite maitinimo elementų į ugnį. Gali sukelti sproгимą!

VEIKIMO PRINCIPAS

- Šios svarstyklės veikia bioelektrinio pasipriešinimo analizės principu (B. I. A.). Procentinis įvairių audinių nustatymas atliekamas per kelias sekundes žmogui nejaučiamo, saugaus ir nekenkiančios elektros srovės, kuri praeina labai jautriomis svarstyklių platformos pavirkliais.
- Matuojant svarbu atsižvelgti į šiuos veiksnius: procentinio riebalinio audinio matavimą atlikite tik basomis, pėdas tikslinga šiek tiek sudrėkinti. Dėl absoliučiai sausų pėdų ir per daug žemo elektros laidumo galima nepatikimus rezultatus.
- Jei matuojant procentinį riebalų, raumenų audinio, kaulų masės ir vandens santykį gaunama didesnė nei 100% suma, tai nelaikoma svarstyklių broku. Šį reiškinį galima paaiškinti fiziologiniu požiūriu. Diagnostinių svarstyklių darbas remiasi bioimpedanso analize, nustatančio riebalų ir vandens kiekį, kuris randamas pačiuose raumenyse ir kaulų audiniuose. Tokiu būdu, įvairių rodiklių pasikeitimo dinamika reikia vertinti atskirai pagal kiekvieną rodiklį, nesumuojant rezultatų.
- Šios svarstyklės dirba su „Bluetooth“, suderinami su IOS ir „Android“ platformų telefonais. Specialusis priedas „OKOK - International“ leidžia patogiau sekti ir fiksuoti matavimo rodiklius.

NAUDINGI PATARIMAI

- Įsitinkite, kad svarstyklės būtų padėtos ant plokščio, lygaus ir tvirto horizontalaus paviršiaus. Nedėkite svarstyklių ant kilimo ar minkštų paviršių.
- Norint nustatyti svorį, pageidautina, kad svarstyklės stovėtų vietoje ir toje pačioje vietoje. Perkeldami svarstyklės, rizikuojate padėti jas ant nelygaus paviršiaus, todėl gali būti pateiktas netikslus svoris.
- Norint nustatyti tikslių svorį, būtina svertis tą patį laiką, nusirengus ir nusimovus avalynę ir nevalgus.
- Norint nustatyti tikslesnį svorį, nerekomenduojama sverti anksčiau, nei po 2 val. prabudus.
- Atsistokite ant svarstyklių. Neprisiglauskite, stovėkite tiesiai.

APRIBOJIMAI

- Nustatydami riebalų masę ir kitus parametrus, matavimo rezultatai gali būti netikslūs ar nepatikimi šiais atvejais:
 - jaunesniems nei 10 m. vaikams,
 - Profesionaliems sportininkams ir sportininkams, užsiimantiems kultūrizmu,
 - Nėščiosioms,
 - Žmonėms, kuriems pakilus temperatūra, besigydantiems dialize, esant sisteminei edemai ar osteoporozei,
 - Žmonėms, vartojantiems širdies - kraujagyslių preparatus (esant širdies ir kraujagyslių sistemos sutrikimams),
 - Žmonėms, vartojantiems kraujagysles plečiančius ar kraujagysles siaurinančius preparatus).

SVARSTYKLIŲ PARUOŠIMAS

- Laikydamiesi poliariškumo, įdėkite į specialiąją galinę svarstyklių sekciją AAA tipo baterijas. Uždarykite skyrių. Svarstyklės parengtos sverti.

SVĖRIMAS

- Norėdami tiksliau nustatyti riebalų masę ir kitus kūno parametrus, būtina įvesti kai kuriuos asmeninius duomenis apie vartotoją.
- Svarstyklėse sumontuota 8 branduolių atmintis, kuriuose jūs ir, pvz.: kiti jūsų šeimos nariai galės išsaugoti savo asmeninius duomenis.
- Prisijunkite prie interneto, naudodamiesi savo išmaniuoju telefonu (rekomenduojama „Wi-Fi“, 3G ar 4G).
- Aktyvuokite išmanojo telefono „Bluetooth“ nustatymus.
- Savo išmaniajame telefone iš „Google Play“ ar „App Store“ atsisiųskite „OKOK-International“ priedą.
- Įdiekite priedą savo išmaniajame telefone, paleiskite jį ir vadovaukitės nurodymais.
- Užsiregistruokite priede. Laukelyje „paštas“ įveskite savo el. pašto adresą, laukelyje „slaptažodis“ įrašykite savo paskyros slaptažodį.
- Toliau, vadovaudamiesi išmanojo telefono nurodymais, nustatykite pageidaujamus parametrus:
 1. Pasirinkite matavimo sistemą (metrinę).
 2. Įveskite savo vardą, pavardę, gimimo datą, ūgį.
 3. Patvirtinkite jūsų normalaus svorio intervalą.
- Paspauskite mygtuką „Išmatuoti“.
- Spauskite mygtuką „Prijungti“ tada, kai svarstyklės aptiks jūsų išmanusis telefonas.
- Įvardinkite savo svarstyklės.
- Atsistokite ant svarstyklių.
- Svarstyklės pateiks jūsų svorį monitoriuje.
- Priede pateikiami svėrimo rezultatai ir jų šifravimas.
- Matavimo vienetai leidžia efektyviau sekti savo svorį ir sveikatos būklę.

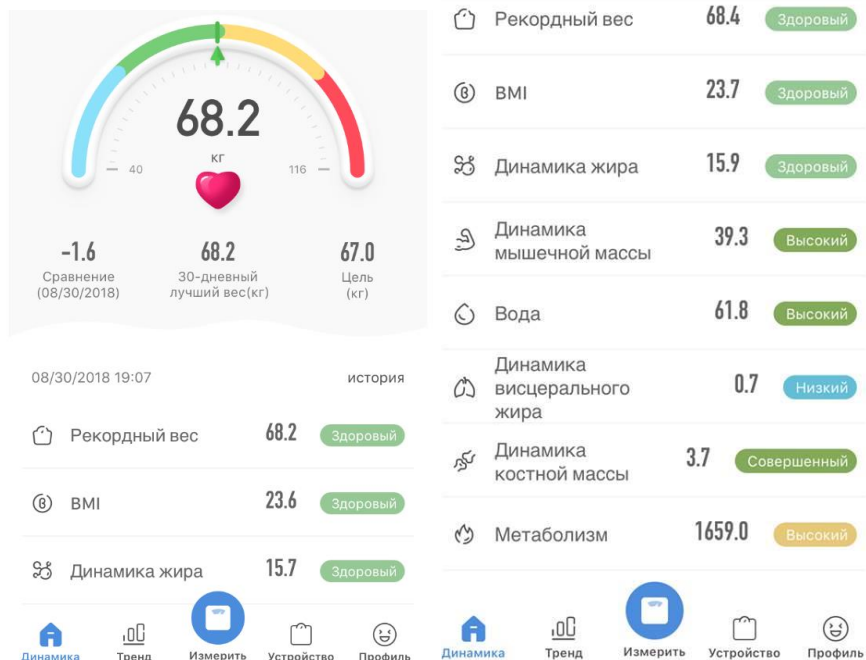

Рекордный вес	Rekordinis svoris
ВМІ	BMI
Динамика жира	Riebalų dinamika
Динамика мышечной массы	Raumenų masės dinamika
Вода	Vanduo
Динамика висцерального жира	Visceralinių riebalų dinamika
Динамика костной массы	Kaulų masės dinamika
Метаболизм	Metabolizmas
Здоровый	Sveikas
Высокий	Aukštas
Низкий	Žemas
Совершенный	Idealus
Сравнение (08/30/2018)	Palyginimas (2018.08.30)
30-дневный лучший вес (кг)	30 dienų geriausias svoris (kg)
Цель (кг)	Tikslas (kg)

NAUJO VARTOTOJO PRIEDE PRIDĖJIMAS

- Norėdami pridėti naują vartotoją, priede spauskite „Profilis“, tada „ pridėti“. Pakartotinai įveskite asmeninius duomenis: vardas, pavardė, gimimo data, ūgis.

AUTOMATINĖ DUOMENŲ NUSTATYMO 0 FUNKCIJA

- Jūsų svarstyklėse sumontuota automatinis duomenų 0 nustatymo funkcija. Kai duomenys apteikiami monitoriuje, po kelių sekundžių duomenys bus nustatyti 0 automatiškai, monitoriuje vėl bus rodomas 0. Galite pakartotinai svertis ar pradėti sverti nustatydami naują vartotoją.

VALYMAS IR PRIEŽIŪRA

- Nuvalykite svarstyklės minkštu skudurėliu su valymo priemone ir išdžiovinkite.
- Nenaudokite organinių tirpiklių, agresyvių cheminių medžiagų ir šveitimo miltelių.

SAUGOJIMAS

- Atlikite visus "VALYMAS ir PRIEŽIŪRA" skyriaus reikalavimus.
- Saugojimo metu nedėkite ant svarstyklių jokių daiktų.
- Laikykite svarstyklės sausoje vėsioje vietoje.



Šis simbolis ant gaminio, pakuotėje ir (arba) lydinčioje dokumentacijoje reiškia, kad naudojami elektriniai ir elektroniniai gaminiai neturėtų būti išmetami (išmestos) kartu su įprastinėmis buitinėmis atliekomis. Juos (jas) reikėtų atiduoti specializuotiems priėmimo punkтам.



Šis simbolis ant gaminio, pakuotėje ir (arba) lydinčioje dokumentacijoje reiškia, kad šiame gaminyje naudojama baterija ar baterija neturi būti išmesta su įprastomis buitinėmis atliekomis.

Norint gauti papildomos informacijos apie galiojančias atliekų surinkimo sistemas, kreipkitės į vietines valdžios institucijas.

Teisingai utilizuojant atliekas, sutaupysite vertingų išteklių ir apsaugosite žmonių sveikatą ir aplinką nuo neigiamo poveikio, galinčio kilti netinkamai apdorojant atliekas.

HASZNÁLATI ÚTMUTATÓ **BIZTONSÁGI INTÉZKEDÉSEK**

- A készülék használata előtt meghibásodás elkerülése érdekében figyelmesen olvassa el e Használati útmutatót. A hibás használat a termék meghibásodásához vezethet.
- Kizárólag háztartási célból használható. A készülék nem használható ipari vagy kereskedelmi célból.
- A mérleget védje az ütődéstől.
- Ne ugráljon a mérlegen.
- Ne terhelje túl a mérleget.
- Orvosi implanttal (pl. kardiostimulátor) élő személyeknek a mérleget használni tilos, mert ez megzavarhatja az implant működését.
- Terheseknek használni tilos.
- Figyelem! Ne álljon a mérlegre nedves lábbal, vagy a mérleg nedves felületére mert megcsúszhat!
- Ha a mérleg elemei az emésztőrendszerbe kerülnek, ez életveszélyes lehet.
- Tárolja a mérleget és elemeit gyerekektől távol. Az elemet lenyelő személy azonnal forduljon orvoshoz.
- Ne engedje, hogy a csomagolóanyag gyerekek kezébe kerüljön (fulladásveszély).
- Az elemeket feltölteni, szétszerelni vagy tűzbe dobni tilos.
- 10 évnél fiatalabb gyerekeknél a zsírszövet-tartalom és egyéb paraméter meghatározásakor az adatok hibásak lehetnek.
- A diagnosztikai mérleg egyszerű mérésre is alkalmas, víz-, zsírszövet-tartalom, és izomtömeg meghatározása nélkül gyerekeknél korhatár nélkül. A minimális súly: 2 kg.
- Hibás víz-, zsírszövet-tartalom, és izomtömeg adatok hivatásos sportolók, ödémára hajlamos és a testhez képest aránytalan lábakkal rendelkező személyek mérésekor kaphatók.
- Ne próbálja önállóan megjavítani a készüléket. Ha rendellenesség fordul elő, forduljon a legközelebbi eladóval.
- Amennyiben a készüléket valamennyi ideig 0 °C–nál tárolták, bekapcsolása előtt legalább 2 órán belül tartsa szobahőmérsékleten.
- A gyártónak jogában áll külön értesítés nélkül a szerkezetet jelentéktelen módosítások alá vetni, melyek nincsenek kihatással a termék biztonságosságára, működőképességére.
- A gyártási idő XX.XXXX formátumban a terméken és/vagy a csomagoláson található, valamint a kísérő iratokban, ahol az első két «XX» számjel a gyártási hónapra, a következő «XXXX» számjel pedig a gyártási évre utal.

TÁPEGYSÉGEK KEZELÉSE

- A tápegységek olyan anyagokat tartalmaznak, melyek a szervezetbe kerülés esetén káros hatást váltanak ki. Ügyeljen arra, hogy kisgyermek ne kapjanak hozzáférést a tápegységekhez. Amennyiben valaki lenyeli a tápegységet, azonnal forduljon orvoshoz.
- Rendszeresen cserélje a tápegységeket. Cserélje le egyszerre az összes tápegységet. Használjon egyforma típusú elemeket.
- A tápegységek nem tölthetők újra és nem reaktiválhatóak különböző eszközök segítségével, ne szerelje szét, ne dobja tűzbe a tápegységeket és előzze meg a rövidzárlat kialakulását.
- A lemerült tápegységek a készülék meghibásodásához vezethetnek. Amennyiben hosszas ideig nem használja a mérleget, vegye ki a tápegységeket az elemtároló részlegről.
- Amennyiben a tápegységek egyike lemerült, védőkesztyűben törölje ki az elemtároló részleget száraz törülközővel.
- A tápegységek az egészségre és a környezetre nézve káros hatást eredményező mérgező anyagokat is tartalmazhatnak. Ezzel kapcsolatban a tápegységek megsemmisítése a hatályos jogszabályoknak megfelelően történjen. Soha ne dobja ki a működésképtelen tápegységeket az átlagos háztartási hulladékkal.
- Ne dobja a tápegységeket tűzbe. Robbanásveszély!

MŰKÖDÉSI ELV

- A mérleg bioelektromos ellenállás elemzési elv (B.I.A.) alapján működik. A különböző szövettípus-tartalom százalékarányának meghatározása csupán néhány másodperc alatt történik az emberi szervezet által nem érzékelhető, biztonságos és kárhatást nem kifejtő villamos áram segítségével, amely hatását a mérleg mérőlapján lévő érzékeny érzékelőkön keresztül fejti ki.
- Mérés közben fontos a következőkre figyelni: a zsírszövet-tartalom százalékarányának felmérése kizárólag mezítláb történjen, talpai felületét célszerű kissé megnedvesíteni. A teljesen száraz talpak hibás értéket eredményezhetnek, mivel az elektromos vezetőképességük túl alacsony.
- Amennyiben a zsír-, izom-, csonttömeg és víztartalom százalékarány felmérésekor az összes komponens százalékösszege 100%-nál nagyobb, ez nem jelenti azt, hogy a mérleg meghibásodott. Ez a jelenség

fiziológiai szempontból megmagyarázható. A diagnosztikai mérleg a bioimpedance elemzés alapján működik, amely kimutatja mint az izomszövet, úgy a csontszövet zsír-, és víztartalmát egyaránt. Ezért a különböző mutatók változásdinamikáját külön-külön kell vizsgálni, a kapott értékek összeadása nélkül.

- Az adott mérleg Bluetoothal is működik és IOS és Android telefonokkal is összefér. A mérési eredmények kényelmesebb keresése és rögzítése érdekében használja a speciális OKOK- International alkalmazást.

HASZNOS TANÁCSOK

- Győződjön meg arról, hogy a mérleg sima, egyenletes és szilárd vízszintes felületre van felállítva. Ne helyezze el a mérleget szőnyegre vagy puha felületre.
- A pontos súlymérés érdekében ajánlatos, hogy a mérleg egy és ugyanazon a helyen álljon. Megváltoztatva a mérleg helyét fennáll annak kockázata, hogy nem egyenes felületre kerül a mérleg, ami befolyásolhatja a súlyérték pontosságát.
- A súly még pontosabb mérése érdekében egy és ugyanabban az időben érdemes mérni magát, ruházat és lábbeli nélkül, illetve evés előtt.
- A még pontosabb súlymérés érdekében nem ajánlott korábban mérni magát, mint az ébredéstől számított 2 óra múlva.
- Álljon a mérlegre. Ne dűljön semmihez, álljon egyenesen.

KORLÁTOZÁSOK

- A zsírtömeg és egyéb értékek mérésekor a kapott értékek hibásak vagy nem eléggé pontosak lehetnek a következő esetekben:
 - 10 évnél fiatalabb gyerekeknél,
 - Professzionális sportolóknál és bodybuilder-eknél,
 - Terhes nőknél,
 - Magas lázban szenvedő, dialízis kezelésben részesülő betegeknél, rendszeres ödémákkal vagy osteoporózissal küzdő embereknél,
 - Szív- és érrendszeri gyógyszereket szedő embereknél (szív- és érrendszeri problémák esetén),
 - Értágító vagy érszűkítő gyógyszereket szedő embereknél.

A MÉRLEG ELŐKÉSZÍTÉSE

- Betartva a polaritás szabályait helyezze el az AAA típusú elemeket a mérleg hátsó falán lévő speciális elemtároló részlegbe. Zárja le a részleget. A mérleg működésre kész.

MÉRÉS

- A test zsírtömege és egyéb paramétereit pontos meghatározása érdekében be kell vinni a felhasználó egyes adatait.
- A mérleg 8 memóriarészleggel rendelkezik, melyekben Ön vagy családtagjai lementhetik adataikat.
- Csatlakozzon az Internet hálózathoz okostelefonja segítségével (Wi-Fi, 3G vagy 4G ajánlott).
- Az okostelefon beállításokban aktiválja a Bluetooth funkciót.
- A Google Play vagy App Store-n keresztül töltsse le az OKOK- International alkalmazást.
- Telepítse be az alkalmazást okostelefonjába, indítsa be az alkalmazást és kövesse a lépéseket.
- Regisztráljon az alkalmazásban. Ennek érdekében az E-mail ablakban adja meg az e-mail címét, a Jelszó ablakban pedig az Ön bejegyzéseire érvényes jelszót.
- Továbbá, követve az okostelefon lépéseit, állítsa be a kívánt beállításokat:
 1. Válasszon mérési rendszert (metrikai).
 2. Adja meg a nevét, nemét, születési idejét, magasságát.
 3. Támassza alá normál súlyának értékhatárait.
- Nyomja meg a Megmérni gombot.
- Nyomja meg a Csatlakoztatni gombot, miután okostelefonja beazonosítja a mérleget.
- Nevezze meg a beazonosított mérleget.
- Álljon fel a mérlegre.
- A mérleg kijelzőjén megjelenik a súlyérték.
- Az alkalmazásban megjelennek a mért értékek és azok értelmezése.
- Ezek az eredmények lehetőséget nyújtanak még hatékonyabban ügyelni súlyára és egészségére.

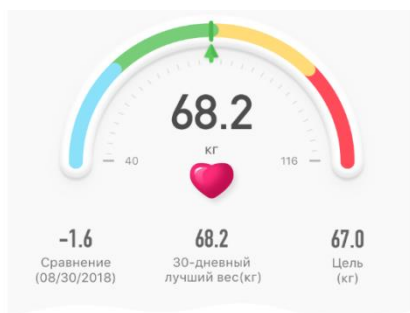

08/30/2018 19:07

история

Рекордный вес	68.2	Здоровый
BMI	23.6	Здоровый
Динамика жира	15.7	Здоровый

Рекордный вес	68.4	Здоровый
BMI	23.7	Здоровый
Динамика жира	15.9	Здоровый
Динамика мышечной массы	39.3	Высокий
Вода	61.8	Высокий
Динамика висцерального жира	0.7	Низкий
Динамика костной массы	3.7	Совершенный
Метаболизм	1659.0	Высокий

Динамика Тренд Измерить Устройство Профиль Динамика Тренд Измерить Устройство Профиль

Рекордный вес	Maximális súly
BMI	BMI
Динамика жира	Zsírtartalom dinamikája
Динамика мышечной массы	Izomtömeg dinamikája
Вода	Víz
Динамика висцерального жира	Viszcerális zsírtartalom dinamikája
Динамика костной массы	Csonttömeg dinamikája
Метаболизм	Metabolizmus
Здоровый	Egészséges
Высокий	Magas
Низкий	Alacsony
Совершенный	Tökéletes
Сравнение (08/30/2018)	Összehasonlítás (08/30/2018)
30-дневный лучший вес (кг)	30-napos időszak legjobb súlyértéke (kg)
Цель (кг)	Cél (kg)

ÚJ FELHASZNÁLÓ BEJEGYZÉSE AZ ALKALMAZÁSBA

- Új felhasználó hozzáadása érdekében nyomja meg a Profile gombot az alkalmazásban, továbbá a Hozzáad gombot. Ismételje meg a személyes adatok - név, nem, születési idő, magasság - bevitelét.

AZ ADATOK AUTOMATIKUS TÖRLÉSE FUNKCIÓ

- Mérlege az adatok automatikus törlése funkcióval van ellátva. Néhány másodperc múlva az adatok a kijelzőn való megjelenése után azok automatikusan törölve lesznek, és a kijelzőn megjelenik a 0.0. érték. Újból megismételheti a súlymérést, vagy elkezdheti a mérést az új felhasználó beállításával.

TISZTÍTÁS ÉS KARBANTARTÁS

- Törölje meg a mérleget puha, szappanos törlőkendővel, és törölje szárazra.
- Ne használjon szerves oldószert, agresszív vegyi anyagokat és súrolószereket.

TÁROLÁS

- Kövesse a TISZTÍTÁS ÉS KARBANTARTÁS rész lépéseit.
- Figyeljen arra, hogy tároláskor a mérleg tetején ne legyen semmilyen tárgy.
- Tárolja a mérleget száraz hűvös helyen.



Ez a jel a terméken, csomagoláson és/vagy kísérő dokumentumokon azt jelenti, hogy ezeket a használt villamos és elektronikus termékeket és tilos az általános háztartási hulladékkal kidobni. E tárgyakat speciális befogadó pontokban kell leadni.



Ez a jel a terméken, csomagoláson és/vagy kísérő dokumentumokon azt jelenti, hogy a termékben használt akkumulátort vagy akkumulátort ne dobja a háztartási hulladék közé.

A hulladékbefogadó rendszerrel kapcsolatos kiegészítő információért forduljon a helyi illetékes hatósághoz.

A megfelelő hulladékkezelés segít megőrizni az értékes erőforrásokat és megelőzheti az olyan esetleges negatív hatásokat az emberi egészségre és a környezetre, amelyek a nem megfelelő hulladékkezelés következtében felmerülhetnek fel.

RO INSTRUȚIUNI DE UTILIZARE MĂSURI DE SIGURANȚĂ

- Citiți cu atenție aceste instrucțiuni înainte de a utiliza aparatul, pentru a evita defectarea în timpul utilizării. Manipularea necorespunzătoare poate duce la deteriorarea produsului.
- A se folosi numai pentru utilizare casnică. Aparatul nu este destinat pentru utilizare industrială și comercială.
- Nu expuneți cântarul impactului brutal.
- Nu săriți pe cântar.
- Nu supraîncărcați cântarul.
- Se interzice folosirea cântarului de către persoanele cu implanturi medicale (de exemplu, cu stimulator al ritmului cardiac). În caz contrar, pot apărea defecțiuni în funcționarea implanturilor.
- Nu se va utiliza în timpul sarcinii.
- **Atenție!** Nu urcați pe cântar dacă picioarele Dumneavoastră sau suprafața cântarului este udă - puteți aluneca!
- În cazul ingestiei bateriilor acestea ar putea pune viața în pericol.
- Păstrați bateriile și cântarul în locuri inaccesibile copiilor. Persoana ce a înghițit o baterie, trebuie să consulte imediat un medic.
- Nu permiteți ca materialul de ambalare să ajungă în mâinile copiilor (pericol de sufocare).
- Se interzice încărcarea sau regenerarea bateriilor în vreun fel, cât și demontarea și aruncarea acestora în foc.
- La determinarea procentului conținutului de țesut adipos, precum și alți parametri la copiii mai mici de 10 ani se pot obține rezultate eronate.
- Cântarul de diagnosticare poate fi folosit pentru cântărirea normală fără determinarea conținutului parametrilor apei, țesutului adipos la copiii de toate vârstele. Parametrii minimi de cântărire - 2 kg.
- Rezultatele neveridice în determinarea apei, țesutului adipos pot fi înregistrate la sportivii profesioniști, persoanele predispuse la edem, persoanele cu picioare neproporționale în raport cu corpul său.
- Nu încercați să reparați aparatul de sine stătător. În caz de apariție a defectelor, adresați-vă la cel mai apropiat distribuitorul.
- Dacă produsul a fost păstrat pentru o perioadă de timp la temperaturi sub 0 °C, atunci înainte de conectare acesta ar trebui să se afle la temperatura camerei, timp de cel puțin 2 ore.
- Nu încercați să reparați aparatul desinestătător sau să înlocuiți careva piese. În cazul detectării unor defecțiuni, adresați-vă celui mai apropiat centru de deservire.
- Producătorul își rezervă dreptul de a introduce fără notificare prealabilă mici modificări în construcția produsului, care nu influențează semnificativ siguranța, capacitatea de funcționare și performanța acestuia.
- Data producerii este indicată pe produs și/sau ambalaj, precum și în documentația însoțitoare, în format XX.XXXX, unde primele două cifre "XX" reprezintă luna producerii, iar următoarele patru cifre "XXXX" reprezintă anul producerii.

MANIPULAREA ELEMENTELOR DE ALIMENTARE

- Elementele de alimentare conțin substanțe, care pot dăuna organismului dacă sunt ingerate. Preveniți accesul copiilor mici la elementele de alimentare. Dacă cineva va înghiți un element de alimentare, adresați-vă imediat la medic.
- Înlocuiți cu regularitate elementele de alimentare. Schimbați toate elementele de alimentare în același timp. În acest scop, folosiți elemente de același tip.
- Elementele de alimentare nu pot fi reîncărcate sau reactivate cu ajutorul diferitor mijloace; nu le dezamblați, nu le aruncați în foc și nu le scurtcircuitați.
- Elementele de alimentare descărcate pot duce la deteriorarea aparatului. În caz de neutilizare de lungă durată a aparatului, scoateți elementele de alimentare din compartimentul pentru baterii.
- Dacă unul din elementele de alimentare a curs, puneți-vă mănușile de protecție și curățați compartimentul pentru baterii cu un șervețel uscat.
- Elementele de alimentare pot conține substanțe toxice, dăunătoare pentru sănătate și pentru mediul înconjurător. În acest scop, aruncați elementele de alimentare în conformitate cu normele legislative în vigoare. Se interzice aruncarea elementelor alimentare uzate împreună cu deșeurile menajere.
- Nu aruncați elementele de alimentare în foc. Pericol de explozie!

PRINCIPIUL DE FUNCȚIONARE

- Acest cântar funcționează conform principiului de analiză a impedanței bioelectrice (BIA). Totodată, determinarea procentului diferitelor țesuturi are loc doar în câteva secunde cu ajutorul unui curent electric

imperceptibil de om, sigur și inofensiv, care trece prin senzorii de sensibilitate înaltă de pe platforma cântarului.

- În timpul cântării, este important să țineți cont de următoarele: măsurarea procentului de țesut adipos trebuie efectuată numai desculț, se recomandă umezirea ușoară a tălpilei picioarelor. Tălpile complet uscate pot fi cauza unui rezultat inexact, pentru că ele au conductivitate electrică prea scăzută.
- Dacă în timpul determinării procentului de grăsimi, țesut muscular, masă osoasă și apă suma procentelor tuturor componentelor se dovedește a fi mai mare de 100%, aceasta nu este o eroare a cântarului. Acest fenomen poate fi explicat din punct de vedere fiziologic. Funcționarea cântarului de diagnosticare este bazată pe analiza bio-impedanței, care determină cantitatea grăsimii și apei ce se conține chiar în țesuturile musculare și osoase. Astfel, dinamica modificărilor ale diferitor indicatori trebuie examinată separat pentru fiecare indicator, fără a suma rezultatele obținute.
- Acest cântar funcționează prin Bluetooth, este compatibil cu telefoanele pe platformele iOS și Android. Pentru urmărirea și înregistrarea mai comodă a datelor este utilizată aplicația specială „OKOK-International”.

SFATURI UTILE

- Amplasați cântarul pe o suprafață orizontală plană, stabilă și solidă. Nu amplasați cântarul pe covor sau alte suprafețe moi.
- Pentru determinarea corectă a greutății, se recomandă să amplasați cântarul în același loc. Mutând cântarul riscați să-l amplasați pe o suprafață neuniformă, ceea ce ar putea afecta acuratețea datelor afișate de cântar.
- Pentru determinarea exactă a greutății, este necesar să vă cântăriți la aceeași oră, scoțând hainele și încălțăminte, și înainte de masă.
- Pentru o măsurare și mai exactă a greutății, se recomandă cântărirea peste 2 ore după trezire.
- Urcați pe cântar. Nu vă sprijiniți de nimic și stați drept.

LIMITĂRI

- La determinarea masei de grăsime și ale altor valori, rezultatele măsurării pot fi inexacte sau incorecte în următoarele cazuri:
 - pentru copiii sub 10 ani,
 - pentru sportivii profesioniști care se ocupă cu bodybuilding-ul,
 - pentru gravide,
 - pentru persoanele cu temperatură ridicată, în cazul tratării prin dializă, în cazul edemelor sistematice sau osteoporoză,
 - pentru persoanele care iau preparate cardiovasculare (în cazul problemelor de inimă și de sistem vascular),
 - pentru persoanele care iau preparate vasodilatatoare sau vasoconstrictoare.

PREGĂTIREA CÂNTARULUI

- Respectând polaritatea, introduceți bateriile de tip AAA în compartimentul special din panoul din spatele cântarului. Închideți compartimentul. Cântarul este gata de utilizare.

CÂNTĂRIREA

- Pentru a determina mai exact masa de grăsime și alți parametri ai corpului, este necesar să introduceți anumite date personale despre utilizator.
- Cântarul este dotat cu 8 celule de memorie în care dvs. și, de exemplu, membrii familiei dvs. puteți salva datele personale.
- Conectați-vă la internet cu ajutorul smartphone-ului dvs. (se recomandă WI-FI, 3G sau 4G).
- Activați funcția Bluetooth în setările smartphone-ului.
- Descărcați pe smartphone-ul dvs. aplicația „OKOK-International” de pe „Google Play” sau „App Store”.
- Instalați aplicația pe smartphone-ul dvs., lansați-o și urmați instrucțiunile ei.
- Înregistrați-vă în aplicație. În acest scop, în câmpul „poșta” introduceți adresa dvs. electronică, iar în câmpul „parola” creați parola pentru contul dvs.
- Ulterior, urmând indicațiile smartphone-ului, selectați setările dorite:
 1. Selectați unitățile de măsură (metrice).
 2. Introduceți numele dvs., sexul, data de naștere și înălțimea.
 3. Confirmați diapazonul greutății dvs. normale.
- Apăsați butonul „Măsurare”.
- Apăsați butonul „Conectare” după ce cântarul va fi detectat de smartphone.
- Creați o denumire pentru cântarul detectat.
- Urcați pe cântar.
- Cântarul va afișa greutatea dvs. pe ecran.
- În aplicație se vor afișa rezultatele cântării și descifrarea lor.
- Aceste măsurări înlesnesc monitorizarea mai eficientă a greutății și sănătății dvs.

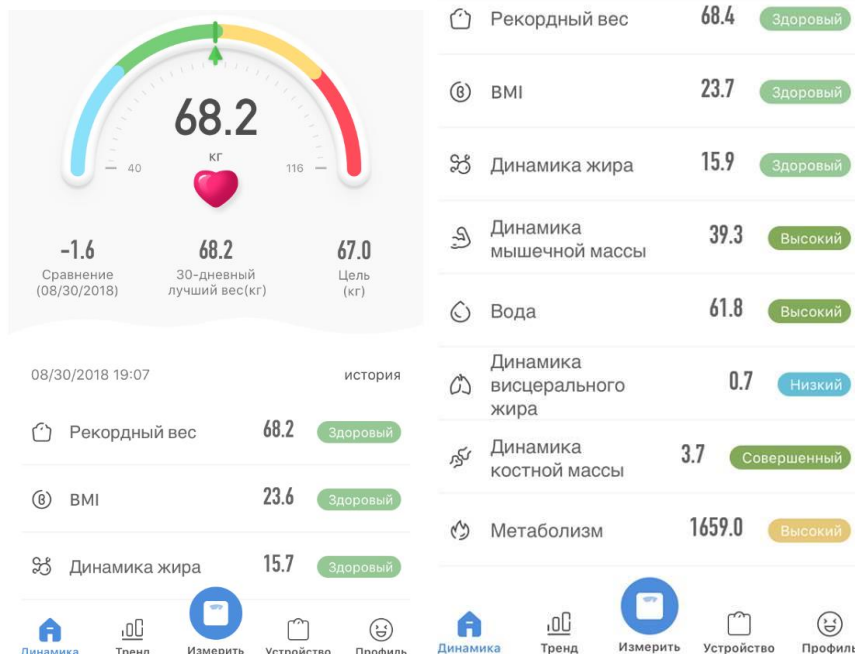

Рекордный вес	Greutatea înregistrată
ВМІ	Indicele masei corporale
Динамика жира	Dinamica grăsimii
Динамика мышечной массы	Dinamica țesutului muscular
Вода	Apă
Динамика висцерального жира	Dinamica grăsimii viscerale
Динамика костной массы	Dinamica masei osoase
Метаболизм	Metabolism
Здоровый	Sănătos
Высокий	Ridicat
Низкий	Redus
Совершенный	Perfect
Сравнение (08/30/2018)	Comparație (30.08.2018)
30-дневный лучший вес (кг)	Cea mai bună greutate din ultimele 30 de zile (kg)
Цель (кг)	Scop (kg)

ADĂUGAREA UNUI UTILIZATOR NOU ÎN APLICAȚIE.

- Pentru a adăuga un utilizator nou, apăsați în aplicație „Profil” și apoi „Adăugare”. Repetați introducerea datelor personale: numele, sexul, data de naștere, înălțimea.

FUNCȚIA DE ȘTERGERE AUTOMATĂ A DATELOR

- Cântarul dvs. este dotat cu funcția de ștergere automată a datelor. După afișarea datelor pe ecran, peste câteva secunde va avea loc ștergerea automată, iar pe ecran din nou se va afișa 0.0. Dvs. puteți să vă cântăriți din nou sau să începeți cântărirea cu setarea unui utilizator nou.

CURĂȚAREA ȘI ÎNTREȚINEREA

- Ștergeți cântarul cu o cârpă moale cu detergent și uscați.
- Nu folosiți solvenți organici, substanțe chimice dure și agenți abrazivi.

PĂSTRAREA

- Respectați cerințele de la punctul CURĂȚAREA ȘI ÎNTREȚINEREA.
- Aveți grijă ca pe parcursul depozitării pe cântar să nu fie puse careva obiecte.
- Păstrați cântarul într-un loc răcoros și uscat, în poziție orizontală.



Simbolul dat pe produs, ambalaj și/sau documentele însoțitoare înseamnă că aparatele electrice și electronice uzate nu trebuie aruncate împreună cu deșeurile menajere. Acestea trebuie duse la punctele de colectare specializate.



Simbolul de pe produs, ambalaj și / sau documente justificative înseamnă că bateria sau bateria utilizată în acest produs nu trebuie aruncate cu deșeurile menajere.

Adresați-vă la autoritățile locale pentru a obține informații suplimentare referitor la sistemele existente de colectare a deșeurilor.

Reciclarea corectă va contribui la păstrarea resurselor valoroase și la prevenirea posibilelor efecte negative asupra sănătății oamenilor și a mediului înconjurător, care ar putea apărea în rezultatul reciclării incorecte a deșeurilor.

PL INSTRUKCJA OBSŁUGI **ŚRODKI BEZPIECZEŃSTWA**

- Zalecamy uważnie przeczytać niniejszą instrukcję przed uruchomieniem przyrządu, aby uniknąć awarii podczas użytkowania. Niewłaściwe postępowanie może doprowadzić do uszkodzenia wyrobu.
- Wykorzystywać wyłącznie do celów domowych. Nie jest urządzeniem do zastosowania w przemyśle ani nie jest przeznaczone do zastosowania w handlu.
- Wagę nie należy narażać na obciążenia udarowe.
- Nie wolno skakać na wadze.
- Nie należy przeciążać wagi.
- Zabrania się korzystania z wagi przez osoby z implantami medycznymi (np. posiadające sztuczne rozruszniki serca). W przeciwnym razie mogą wystąpić zakłócenia w pracy implantów.
- Nie używać w czasie ciąży.
- Uwaga! Na wagę nie należy stawać mokrymi stopami, ani kiedy powierzchnia wagi jest mokra, bo można się poślizgnąć!
- W przypadku dostania się do przewodu pokarmowego baterie mogą stanowić zagrożenie dla życia.
- Należy przechowywać baterie i wagę w miejscu niedostępnym dla dzieci. Osoba, która połknęła baterię, powinna niezwłocznie skontaktować się z lekarzem.
- Nie dopuszczać dzieci do kontaktu z materiałem opakowaniowym (istnieje ryzyko uduszenia).
- Zabrania się ładowania lub w inny sposób odzyskania baterii, rozebrania jej, wrzucenia do ognia.
- W przypadku ustalania procentowej zawartości tkanki tłuszczowej i innych parametrów u dzieci w wieku poniżej 10 lat mogą być uzyskane nieprawdziwe wyniki.
- Waga diagnostyczna może być wykorzystana do zwykłego ważenia bez określenia zawartości parametrów wody, tkanki tłuszczowej oraz masy mięśniowej u dzieci w każdym wieku. Minimalne parametry ważenia: 2 kg.
- Nieprawdziwe wyniki dla oznaczania wody, tkanki tłuszczowej i masy mięśniowej mogą być w przypadku zawodowych sportowców, osób z tendencją do obrzęków nóg, osób mających niestandardowe proporcje ciała.
- Nie wolno próbować samodzielnie naprawiać urządzenia. W przypadku usterek należy skontaktować się z sprzedawcą.
- Jeśli urządzenie przez jakiś czas znajdowało się w temperaturze poniżej 0°C, przed włączeniem musi być przechowywane w temperaturze pokojowej nie krócej niż w ciągu 2 godzin.
- Producent zastrzega sobie prawo, bez dodatkowego powiadomienia, do wprowadzania drobnych zmian w konstrukcji wyrobu, które zupełnie nie wpływają na jego bezpieczeństwo, sprawność ani funkcjonalność.
- Data produkcji jest wskazana na wyrobie i/albo na opakowaniu, a także w dokumentacji towarzyszącej, w formie XX.XXXX, gdzie pierwsze dwie liczby „XX” to miesiąc produkcji, następne cztery cyfry „XXXX” to rok produkcji.

OBCHODZENIE SIĘ Z BATERIAMI

- Baterie zawierają substancje szkodliwe w przypadku dostania się do organizmu. Dopilnuj, aby dzieci nie miały dostępu do baterii. Jeśli ktoś połknie baterię, należy natychmiast skontaktować się z lekarzem.
- Regularnie wymieniaj baterie. Należy wymieniać wszystkie baterie jednocześnie i zastąpić je bateriami takiego samego typu.
- Baterii nie wolno ładować ani reaktywować za pomocą różnych środków, nie demontuj ich, nie wrzucaj do ognia oraz nie dopuszczaj, aby doszło do zwarcia.
- Zużyte baterie mogą spowodować uszkodzenie urządzenia. W przypadku długiej przerwy w korzystaniu z urządzenia należy wyjąć baterie z przedziału baterii.
- Jeśli jedna z baterii jest rozładowana, załóż rękawice ochronne i wytrzyj przedział baterii suchą ściereczką.
- Baterie mogą zawierać substancje toksyczne, szkodliwe dla zdrowia i środowiska. W związku z tym usuwaj zużyte baterie zgodnie z obowiązującymi przepisami prawa. W żadnym przypadku nie wyrzucaj baterii to zwykłego kosza na śmieci.
- Nie wrzucaj baterii do ognia. Niebezpieczeństwo wybuchu!

ZASADA DZIAŁANIA

- Niniejsza waga działa na zasadzie analizy impedancji bioelektrycznej (b.i.a.). W takim przypadku oznaczanie procentowej zawartości różnych tkanek odbywa się w ciągu kilku sekund za pomocą niewyczuwalnego przez człowieka, bezpiecznego i nie wyrządzającego szkody prądu elektrycznego, który przepływa przez bardzo wrażliwe czujniki na platformie wagi.

- Przy pomiarze należy wziąć pod uwagę, co następuje: pomiar procentowej zawartości tkanki tłuszczowej powinien być wykonywany przy bosych stopach i lekko wilgotnych podszewkach. Absolutnie suche stopy mogą stać się przyczyną niepoprawnego wyniku, ponieważ mają zbyt niską przewodność elektryczną.
- Jeśli podczas pomiaru wartości procentowej tłuszczu, tkanki mięśniowej, masy kostnej i wody suma objętości w procentach wszystkich składników wyniosła więcej niż 100%, to nie stanowi defektu wagi. Takie zjawisko można wyjaśnić z fizjologicznego punktu widzenia. Waga diagnostyczna pracuje na zasadzie analizy impedancji bioelektrycznej, która wykrywa ilości tłuszczu i wody zawarte również w samych tkankach mięśniowych i kostnych. Tak więc, dynamikę zmian różnych wskaźników należy traktować oddzielnie dla każdego wskaźnika, nie podsumowując uzyskanych wyników.
- Ta waga działa z bluetooth, jest kompatybilna z telefonami z ios i androidem. Aby śledzenie i dokumentowanie pomiarów było wygodniejsze, stosowana jest specjalna aplikacja "ok, ok-international".

PRZYDATNE WSKAZÓWKI

- Należy upewnić się, że waga stoi na płaskiej, równej i twardej powierzchni poziomej. Nie umieszczaj wagi na dywanie ani miękkich powierzchniach.
- Dla dokładnego określenia masy wskazane jest, aby waga stała w tym samym miejscu. W przypadku przesunięcia wagi istnieje ryzyko jej postawienia na nierównej powierzchni, co może wpłynąć na dokładność wyświetlania wartości masy.
- W celu dokładnego określenia masy należy dokonywać ważenie w tym samym czasie, zdejmując buty i ubrania, oraz przed jedzeniem.
- W celu bardziej dokładnego pomiaru masy ciała, nie zaleca się mierzenia masy wcześniej, niż 2 godziny po przebudzeniu.
- Wejdź na wagę. Nie podpieraj się niczym, stój prosto.

OGRANICZENIA

- Przy ustalaniu poziomu tkanki tłuszczowej i innych wartości wyniki pomiaru mogą być niedokładne lub mylące w następujących przypadkach:
- Dla dzieci w wieku do 10 lat,
- Dla profesjonalnych sportowców i u osób zajmujących się kulturystyką,
- Dla kobiet w ciąży,
- Dla osób z podwyższoną temperaturą, w przypadku leczenia z zastosowaniem dializy, gdy systematycznie występują obrzęki lub osteoporoza,
- Dla osób biorących leki stosowane w chorobach układu sercowo-naczyniowego (w przypadku problemów z sercem i układem krążenia),
- Dla osób biorących leki rozszerzające lub zwężające naczynia krwionośne.

PRZYGOTOWANIE WAGI

- Zgodnie z oznaczeniami biegunów, włóż do specjalnego przedziału z tyłu wagi baterie typu aaa. Zamknij przedział. Waga jest gotowa do pracy.

WAŻENIE

- Aby bardziej precyzyjnie określić masę tkanki tłuszczowej i inne parametry ciała, konieczne jest podanie danych osobowych użytkownika.
- Waga jest wyposażona w 8 komórek pamięci, w których ty i, na przykład, członkowie twojej rodziny możecie przechowywać dane osobowe.
- Połącz się z internetem za pomocą smartfona (zalecane wi-fi, 3g lub 4g).
- Włącz w ustawieniach smartfona funkcję bluetooth.
- W google play lub app store na smartfonie pobierz aplikację ok, ok-international.
- Zainstaluj aplikację na swoim telefonie, uruchom aplikację i postępuj zgodnie z instrukcjami.
- Zarejestruj konto w aplikacji. W tym celu w polu „e-mail” wpisz swój adres e-mail, a w polu „hasło” wymyśl hasło dla swojego konta.
- Dalej, postępując zgodnie z instrukcjami wyświetlanymi na smartfonie, zaznacz żądane USTAWIENIA:
 1. Wybierz system miar (metryczny).
 2. Wpisz swoje imię, płeć, datę urodzenia, wzrost.
 3. Potwierdź zakres swojej normalnej wagi.
- Naciśnij przycisk „zmiierz”.
- Naciśnij przycisk „połącz” po tym, jak waga zostanie wykryta przez smartfon.
- Nadaj wykrytej wadze nazwę.
- Wejdź na wagę.
- Wyświetlacz pokaże twój ciężar.
- W aplikacji pojawią się wyniki ważenia i ich wyjaśnienie.
- Dane pomiarowe pozwalają na bardziej efektywne śledzenie wagi i pomogą skutecznie ZADBAĆ O SWOJE ZDROWIE.

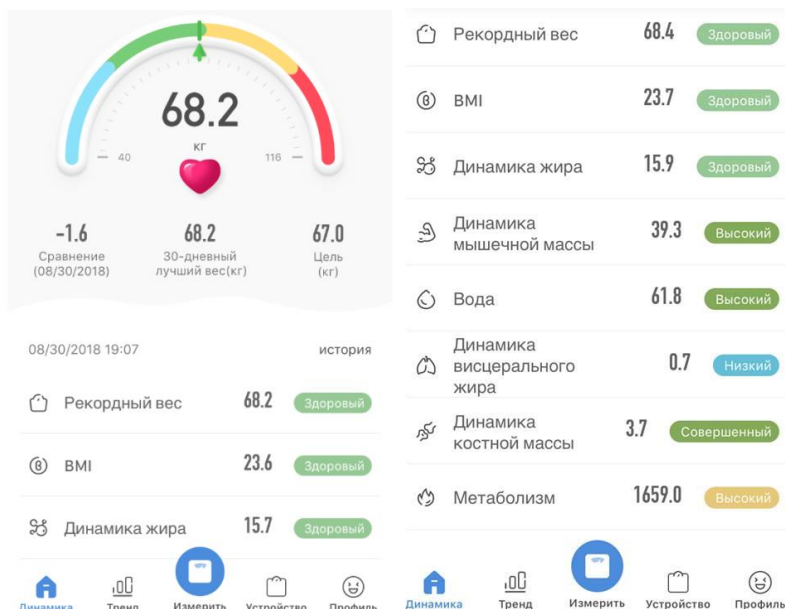

Рекордный вес	rekord wagi
ВМІ	bmi
Динамика жира	dynamika zmian w tkance tłuszczowej
Динамика мышечной массы	dynamika budowania masy mięśniowej
Вода	woda
Динамика висцерального жира	dynamika przemian tłuszczu trzewnego (wisceralnego)
Динамика костной массы	dynamika zmian w masie kostnej
Метаболизм	metabolizm
Здоровый	zdrowy
Высокий	wysoki
Низкий	niski
Совершенный	doskonały
Сравнение (08/30/2018)	porównanie (08/30/2018)
30-дневный лучший вес (кг)	najlepsza waga (kg) w ciągu 30 dni
Цель (кг)	cel (kg)

DODAWANIE NOWEGO KONTA UŻYTKOWNIKA W APLIKACJI.

- Aby dodać nowe konto użytkownika, kliknij przycisk „profil” w aplikacji, a następnie „dodaj”. Wprowadź ponownie dane osobowe: imię, płeć, datę urodzenia, wzrost.

OPCJA AUTOMATYCZNEGO ZEROWANIA DANYCH

- Twoja waga posiada opcję automatycznego zerowania danych. Po pojawieniu się danych na wyświetlaczu po upływie kilku sekund nastąpi automatyczne zerowanie, na wyświetlaczu ponownie pojawi się 0.0. Możesz wykonać ponowne ważenie lub rozpocząć ważenie z ustawieniem nowego użytkownika.

CZYSZCZENIE I KONSERWACJA

- Należy wagę wytrzeć miękką szmatką z użyciem detergentu i wysuszyć
- Nie należy stosować rozpuszczalników organicznych, agresywnych substancji chemicznych i środków ściernych.

PRZECHOWYWANIE

- Spełniaj wymagania określone w sekcji CZYSZCZENIE I KONSERWACJA.
- Należy uważać, aby podczas przechowywania na wadze nie było żadnych przedmiotów.
- Przechowywać wagę w chłodnym, suchym miejscu, w pozycji poziomej.



Ten symbol umieszczony na wyrobie, opakowaniu i/lub dołączonej dokumentacji oznacza, że zużytych urządzeń elektrycznych i elektronicznych nie należy wyrzucać wraz ze zwykłymi odpadami gospodarstwa domowego. Należy je oddawać do specjalnych punktów odbioru.



Ten symbol na produkcie, opakowaniu i / lub towarzyszącej dokumentacji oznacza, że baterii ani baterii używanych w tym produkcie nie należy wyrzucać razem z normalnymi odpadami domowymi.

Aby uzyskać więcej informacji na temat istniejących systemów zbierania odpadów, należy skontaktować się z władzami lokalnymi.

Prawidłowa utylizacja pomaga oszczędzać cenne zasoby i zapobiec ewentualnym negatywnym wpływom na zdrowie ludzi i stan środowiska naturalnego, które mogą powstać w wyniku niewłaściwego postępowania z odpadami.