

INSTRUCTION MANUAL

РУКОВОДСТВО ПО ЭКСПЛУАТАЦИИ

ІНСТРУКЦІЯ З ЕКСПЛУАТАЦІЇ

ПАЙДАЛАНУ ЖӨНІНДЕГІ НҰСҚАУЛЫҚ

GB	STEAM IRON	4
RUS	ЭЛЕКТРИЧЕСКИЙ УТЮГ	6
UA	ЕЛЕКТРИЧНА ПРАСКА	8
KZ	ЭЛЕКТРЛІК ҮТІК	10
EST	ELEKTRITRIIKRAUD.....	12
LV	ELEKTRISKĀIS GLUDEKLIS.....	14
LT	ELEKTRINĖ LAIDYNĖ.....	16
H	ELEKTROMOS VASALÓ	18
RO	FIER DE CĂLCAT ELECTRIC	20
PL	ŻELAZKO ELEKTRYCZNE	22



www.scarlett.ru



010

EAC

GB DESCRIPTION

1. Spray nozzle
2. Water filling inlet
3. Steam Blow Button
4. Spray button
5. Variable steam control
6. Handle
7. Swiveling cord protector
8. Heel rest
9. Indicator light
10. Half-transparent water tank
11. Temperature control dial
12. Self-cleaning button
13. Soleplate «SimplePro»
14. Beaker

KZ СИПАТТАМА

1. Шашыратқыш
2. Су толтыруға арналған тесік
3. Бу ағынын беретін түймешік
4. Су бұрқуға арналған ноқат
5. Буландыру дәрежесін реттегіш
6. Тұтқа
7. Бауды оралып кетуден қорғауға арналған топса
8. Үтіктің өкшесі
9. Қызудың жарықты индикаторы
10. Суға арналған күңгірт резервуар
11. Термореттегіш
12. Өзің-өзі тазалау ноқаты
13. Керамика жабынымен ұлтан «SimplePro»
14. Стақан

LT APRAŠYMAS

1. Purkštuvos
2. Vandens įpylimo anga
3. „Garų smūgio“ mygtukas
4. Purkštuvo mygtukas
5. Garinimo lygio reguliatorius
6. Rankena
7. Sukiojamas elektros laidas
8. Laidynės kulnas
9. Įkaitimo šviesos indikatorius
10. Pusiau skaidrus vandens rezervuaras
11. Termoreguliatorius
12. Savaiminio išsivalymo mygtukas
13. Keramikinis padas «SimplePro»
14. Matavimo indelis

RUS УСТРОЙСТВО ИЗДЕЛИЯ

1. Разбрызгиватель
2. Отверстие для наполнения водой
3. Кнопка парового удара
4. Кнопка разбрызгивания
5. Регулятор степени отпаривания
6. Ручка
7. Шарнир для защиты шнура от перекручивания
8. Пятка утюга
9. Световой индикатор нагрева
10. Полупрозрачный резервуар для воды
11. Терморегулятор
12. Кнопка самоочистки
13. Подошва «SimplePro»
14. Стакан

EST KIRJELDUS

1. Pihusti
2. Vee sissevooluava
3. Aurupuhumisnupp
4. Pihustusnupp
5. Aururegulaator
6. Käepide
7. Juhtme ülekeeramisvastane kaitseliigend
8. Toetustald
9. Kuumenduse märgutuli
10. Poolläbipaistev veereservuaar
11. Termoregulaator
12. Isepuhastumise nupp
13. Keraamilise «SimplePro»
14. Klaas

H LEÍRÁS

1. Permetfűjő
2. Vízfeltöltő rés
3. Gőzsugár gomb
4. Permetfűjő gomb
5. Gőzfokozat-szabályozó
6. Fogantyú
7. Forgó vezetőék-védő
8. Vasalótalp
9. Melegedési jelzőlámpa
10. Félig átlátszó víztartály
11. Hőmérséklet-szabályzó
12. Öntisztítási gomb
13. Kerámia bevonatú talp «SimplePro»
14. Pohár.

UA ОПИС

1. Розбризкувач
2. Отвір для наповнення водою
3. Кнопка парового удару
4. Кнопка розбризкування
5. Регулятор ступеня відпарювання
6. Ручка
7. Шарнір для захисту шнура від перекручування
8. П'ятка праски
9. Світловий індикатор нагріву
10. Напівпрозорий резервуар для води
11. Терморегулятор
12. Кнопка самоочищення
13. Підшва «SimplePro»
14. Стакан

LV APRAKSTS

1. Slacinātājs
2. Atvērums ūdens ieliešanai
3. Tvaika trieciena poga
4. Ūdens smidzināšanas poga
5. Tvaika pakāpes regulators
6. Rokturis
7. Šarnīrs aizsardzībai pret elektrovada sagriešanos
8. Gludekļa pēda
9. Uzsildīšanas gaismas indikators
10. Puscaurspīdīgs ūdens rezervuāra vāciņš
11. Termoregulators
12. Pašattīrīšanās poga
13. Pamatne «SimplePro»
14. Glāzīte

RO DETALII PRODUS

1. Pulverizator
2. Orificiu pentru alimentarea cu apă
3. Buton pentru jetul de aburi
4. Buton pentru pulverizare
5. Regulator al nivelului de aburi
6. Mâner
7. Balama pentru protecția cablului contra răsucirii
8. Talpa fierului de călcat
9. Indicatorul luminos de încălzire
10. Rezervor pentru apă semitransparent
11. Termostat
12. Buton de auto-curățare
13. Talpă «SimplePro»
14. Pahar

PL BUDOWA WYROBU

1. Spryskiwacz
2. Otwór do napełniania wody
3. Przycisk uderzenia pary
4. Przycisk spryskiwacza
5. Regulator natężenia przepływu pary
6. Uchwyt
7. Przegub do ochrony kabla przed przekręceniem
8. Pięta żelazka
9. Lampka kontrolna
10. Półprzezroczysty pojemnik na wodę
11. Termostat
12. Przycisk samoczyszczenia
13. Stopa «SimplePro»
14. Miarka na wodę

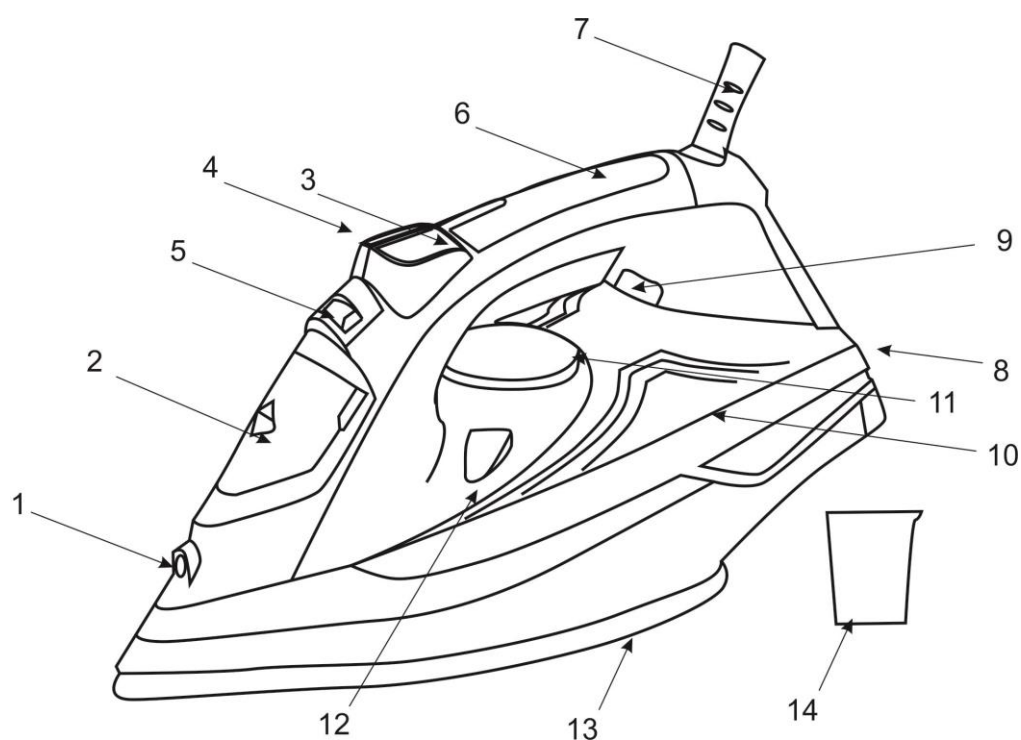

220-240 V ~ 50 Hz	2000-2400 W	1.78 / 1.85 kg	<div style="text-align: right;">mm</div> <div style="display: flex; justify-content: space-around; align-items: center;"> <div style="border: 1px solid black; padding: 2px;">135</div> <div style="border: 1px solid black; padding: 2px;">119</div> <div style="border: 1px solid black; padding: 2px;">280</div> </div>
-------------------	-------------	----------------	--

GB INSTRUCTION MANUAL
IMPORTANT SAFEGUARDS

- Please read the instruction manual before use and save it for future references.
- Before the first switching on check that voltage indicated on the rating label corresponds to the mains voltage in your home.
- For home use only. Do not use for industrial purposes. Use the steam iron only for its intended use.
- Do not use outdoors or in damp area.
- Never pull the cord while disconnecting from the power outlet; instead, grasp the plug only and pull to disconnect.
- Keep the cord away from sharp edges and hot surfaces.
- Always unplug the steam iron from the power supply when filling with water or emptying and when not in use.
- To prevent risk of electric shock and fire, do not immerse the appliance in water or any other liquids. If it has happened DO NOT TOUCH the appliance, unplug it immediately and check in a service center.
- Do not operate the steam iron with damaged cord or plug, or after the appliance malfunctions, or has been dropped or damaged in any manner. To avoid risk of electric shock, do not disassemble the steam iron; take it to a service center for examination, repair or mechanical adjustment.
- This appliance is not intended for use by persons (including children) with reduced physical, sensory or mental capabilities, or lack of experience and knowledge, unless they have been given supervision or instruction concerning use of the appliances by a person responsible for their safety.
- Do not attempt to repair, adjust or replace any parts of the appliance. Check and repair the malfunctioning appliance in the nearest service center only.
- Children should be supervised to ensure that they do not play with the appliance.
- Do not leave the iron unattended while hot or connected or on an ironing board.
- If ironing is interrupted, stand the iron on heel rest only, do not place the steam iron on metal or rough surfaces.
- CAUTION: To avoid a circuit overload, do not operate another high wattage appliance on the same circuit.
- If the product has been exposed to temperatures below 0°C for some time it should be kept at room temperature for at least 2 hours before turning it on.
- The manufacturer reserves the right to introduce minor changes into the product design without prior notice, unless such changes influence significantly the product safety, performance, and functions.
- Production date mentioned on the unit and/or on the packing materials and documentations.

IRON SOLEPLATE

- The "SimplePro" soleplate is the advanced invention of Scarlett specialists, which provides easy ironing and protects fabric gently.
- The easy glide is provided by the "steam cushion", which is formed due to the optimized steam hole pattern.
- Now your clothes are secure! The polymer non-stick coating protects fabric from burning.



BEFORE THE FIRST USE

- Some parts of the steam iron have been slightly greased and as a result the iron may slightly smoke when switched on for the first time. After a short time this will cease.
- Remove protection cover from the soleplate and clean it with a soft cloth.

HOW TO USE

SETTING TEMPERATURE

- Always check whether a label with ironing instructions is attached to an article to be ironed. Follow these instructions in all cases.
- Turn the temperature control dial round to set the appropriate temperature indicated in ironing instructions or on fabric label.

LABEL	TYPE OF TEXTILE
	Do not iron this article
•	Synthetics, Nylon, Acrylics, Polyester, Rayon
••	Wool, Silk
•••	Cotton, Linen
	Maximum temperature (Steam)

- Insert the mains plug into the wall socket. The indicator light will turn on.
- When the indicator light goes out you may start ironing
- If you set the temperature control to lower setting after ironing at a high temperature, it is not recommended to iron before the pilot light switches on again.

WATER TANK FILLING

- Unplug the iron before filling the water tank.
- Hold the steam iron in horizontal position.
- Slowly pour water through the water inlet.
- Do not fill higher than mark on the water tank, in order to avoid water spilling.
- The opening which is used for pouring water should be closed when the iron is in use.
- Always unplug the iron from the power socket when refilling the water reservoir.

NOTE: Your steam iron is designed to use tap water. However, if the water is very hard, it is advisable to use distilled water.

NOTE: Do not use chemically de-limed or perfumed water.

NOTE: If you have too hard water, it is advisable to use only distilled or demineralized water.

- The water tank should be emptied after each use.

SPRAYING

- As long as there is enough water in the water tank, you may use the spray button at any temperature setting during steam or dry ironing.
- Press the spray button several times to activate the pump while you are ironing.

STEAM IRONING

- With the unit unplugged, fill the steam iron with water.
- Stand the steam iron on its heel rest in an upright position on an iron-safe surface and plug in.
- Set the temperature control dial to the “••” or “•••” position.
- When the indicator light is off, the steam iron has reached desired temperature.
- Set the variable steam control to the desired position.
- When finished, turn the temperature dial counterclockwise to the minimum position and unplug the appliance from the power supply.

CAUTION: Avoid coming in contact with ejected steam.

DRY IRONING

- The steam iron can be used on the dry setting with or without water in the water tank, however it is best to avoid having the water tank full while dry ironing.
- Turn the variable steam control to the minimum position 0.

CAUTION: If the steam iron has been used for a long time, it is hot and there is no water. Do not refill it with water until the steam iron cools down.

BURST OF STEAM

- The burst of steam feature provides additional steam for removing stubborn wrinkles.
- Press the powerful steam button to release the burst of steam.

NOTE: To prevent water leakage from the soleplate, do not keep the powerful steam button pressed for more than 5 seconds.

NOTE: For the best steam quality, do not use more than three successive bursts each time, because the iron will cool.

VERTICAL STEAM

- Ensure that there is enough water in the water tank.
- Stand the steam iron on its heel rest on an iron-safe surface and plug it.
- Set the temperature control dial and variable steam control to their maximum positions.
- Hold the iron vertically and press the steam burst button, an intense steam will be ejected from the soleplate.

WHEN YOU FINISHED IRONING

- Set the temperature dial to the minimum position.
- Remove the mains plug from the wall socket.

CARE AND CLEANING

- Before cleaning the steam iron ensure it is unplugged from the power supply and has completely cooled down.
- Do not use abrasive cleaners.

SELF-CLEANING

- Fill water reservoir up to the maximum level and then close it.
- Set the temperature control to its maximum position.
- Insert the main plug into the wall socket.
- Allow the iron to heat up until the indicator light goes out.
- Holding the iron horizontally over the sink then change the steam control to the maximum position and press the self-cleaning button.
- Boiling water and steam will be ejected from the holes in soleplate with Impurities washed out. Rock the iron forwards and backwards during this operation.
- Repeat self-cleaning if you notice that much impurity has been washed out.
- Move the iron over an old (preferably) piece of cloth. This to ensure that the soleplate will be dry during storage.

STORAGE

- Unplug the appliance from the power supply, empty the water tank (do it after each use) and allow the steam iron to cool down completely.
- Wrap the cord around the heel rest.
- To protect the soleplate, place the steam iron in an upright position on its heel rest.



The symbol on the unit, packing materials and/or documentations means used electrical and electronic units and battery's should not be tossed in the garbage with ordinary household garbage. These units should be passed to special receiving point.

For additional information about actual system of the garbage collection address to the local authority.

Valid utilization will help to save valuable resources and avoid negative work on the public health and environment which happens with incorrect using garbage.

RUS РУКОВОДСТВО ПО ЭКСПЛУАТАЦИИ МЕРЫ БЕЗОПАСНОСТИ

- Внимательно прочитайте данную инструкцию перед эксплуатацией прибора во избежание поломок при использовании. Неправильное обращение может привести к поломке изделия, нанести материальный ущерб или причинить вред здоровью пользователя.
- Перед первоначальным включением проверьте, соответствуют ли технические характеристики, указанные на изделии, параметрам электросети.
- Использовать только в бытовых целях. Прибор не предназначен для промышленного применения.
- Не использовать вне помещений или в условиях повышенной влажности.
- При отключении прибора от сети питания держитесь рукой за вилку, не тяните за шнур питания.
- Следите за тем, чтобы шнур питания не касался острых кромок и горячих поверхностей.
- Всегда отключайте прибор от электросети, если он не используется, а также перед заливом или сливом воды.
- Во избежание поражения электрическим током и возгорания, не погружайте прибор или шнур питания в воду или другие жидкости. Если это произошло, НЕ БЕРИТЕСЬ за изделие, немедленно отключите его от электросети и обратитесь в Сервисный центр для проверки.
- При повреждении шнура питания его замену, во избежание опасности, должен производить изготовитель или уполномоченный им сервисный центр, или аналогичный квалифицированный персонал.
- Прибор не предназначен для использования лицами (включая детей) с пониженными физическими, чувственными или умственными способностями или при отсутствии у них опыта или знаний, если они не находятся под контролем или не проинструктированы об использовании прибора лицом, ответственным за их безопасность.
- Не пытайтесь самостоятельно ремонтировать устройство. При возникновении неполадок обращайтесь в ближайший Сервисный центр.
- Дети должны находиться под контролем для недопущения игры с прибором.
- Утюг не должен быть без присмотра, пока он подключен к сети питания.
- В перерывах при глажении ставьте утюг только на пятку. Не рекомендуется ставить его на металлические или шероховатые поверхности.
- Во время глажения и в перерывах между ним утюг должен находиться на устойчивой поверхности
- ВНИМАНИЕ: Во избежание перегрузки сети питания, не подключайте утюг одновременно с другими мощными электроприборами к одной и той же линии электросети.
- Если изделие некоторое время находилось при температуре ниже 0°C, перед включением его следует выдержать в комнатных условиях не менее 2 часов.
- Производитель оставляет за собой право без дополнительного уведомления вносить незначительные изменения в конструкцию изделия, кардинально не влияющие на его безопасность, работоспособность и функциональность.
- Дата производства указана на изделии и/или на упаковке, а также в сопроводительной документации.

ПОДОШВА

- Подошва «Simple Pro» это передовая разработка специалистов компании Scarlett для достижения легкости в процессе глажения и бережной защиты ткани.
- Легкость скольжения утюга обеспечивается «паровой подушкой», которая формируется благодаря оптимизированному расположению паровых отверстий
- Защита - ваши вещи застрахованы от повреждения благодаря полимерному антипригарному покрытию.



ПОДГОТОВКА

- Утюг предназначен для глажки одежды и других изделий из ткани.
- На некоторые детали утюга при изготовлении была нанесена смазка, поэтому при первоначальном включении утюг может немного дымить. Через некоторое время дым исчезнет.
- Снимите защитный чехол с рабочей поверхности и протрите ее мягкой тканью.

РАБОТА

ТЕМПЕРАТУРНЫЕ РЕЖИМЫ

- Перед началом работы убедитесь, что на изделии, которое Вы собираетесь гладить, имеется ярлык с указаниями по обработке этого конкретного изделия; неукоснительно придерживайтесь их.
- Установите терморегулятор в положение, соответствующее типу ткани, которую Вы собираетесь гладить:

ЗНАЧОК	ТИП ТКАНИ
	Изделие гладить не рекомендуется
•	Синтетика, Нейлон, Акрил, Полиэстер, Вискоза
••	Шерсть, Шелк
•••	Хлопок, Лён
	Максимальная температура (отпаривание)

- Подключите утюг к электросети. Загорится световой индикатор нагрева.
- Когда индикатор погаснет, можно начинать гладить.
- Если при глажении Вы установили меньшую температуру, то прежде, чем продолжать работу, рекомендуется дождаться, когда загорится индикатор нагрева.

НАПОЛНЕНИЕ РЕЗЕРВУАРА ДЛЯ ВОДЫ

- Перед заливом воды отключите утюг от электросети.
- Поставьте утюг горизонтально (на подошву).
- Аккуратно залейте воду в резервуар.
- Во избежание переполнения не наливайте воду выше отметки «max» на резервуаре.

ВНИМАНИЕ: Утюг рассчитан на использование водопроводной воды. Однако предпочтительнее заливать очищенную воду, особенно, если водопроводная слишком жёсткая.

- Не заливайте в резервуар химически умягченную воду и не используйте ароматизирующие добавки.
- Если водопроводная вода слишком жесткая, заливайте только дистиллированную или деминерализованную воду.
- Отверстие для заполнения водой не должно быть открытым при пользовании утюгом.
- При повторном заполнении резервуара водой всегда отключайте утюг от электросети
- В конце работы всегда необходимо полностью удалять воду из резервуара.

ВНИМАНИЕ: После слива воды из **остывшего** утюга, установите его вертикально (на пятку) и включите на **2 минуты** в режиме максимального нагрева, после чего отключите утюг от электросети.

РАЗБРЫЗГИВАНИЕ

- Разбрызгивание можно применять при любом режиме работы, если в резервуаре достаточно воды.
- Для этого несколько раз нажмите кнопку разбрызгивания.

ОТПАРИВАНИЕ

- Отключите утюг от электросети и налейте в резервуар воду.
- Поставьте утюг вертикально на гладильную доску и подключите к электросети.
- Установите терморегулятор в положение “••” или “•••”.
- Дождитесь, пока погаснет индикатор нагрева, т.е. будет достигнута установленная температура.
- Установите регулятор степени отпаривания в нужное положение.
- После окончания работы переведите терморегулятор в минимальное положение «min» и отключите утюг от электросети.

ВНИМАНИЕ: Во избежание ожогов не допускайте контакта с паром, выходящим из сопел на подошве утюга.

СУХОЕ ГЛАЖЕНИЕ

- Вы можете гладить в сухом режиме, даже если резервуар заполнен водой. Однако при продолжительной работе в этом режиме не рекомендуется наливать в резервуар слишком много воды.
- Установите регулятор степени отпаривания в минимальное положение 0.

ВНИМАНИЕ: Если во время работы Вам необходимо применить отпаривание, а в резервуаре нет воды, отключите утюг от электросети и подождите, пока он остынет, и лишь затем заливайте воду.

ПАРОВОЙ УДАР

- Эта функция служит для дополнительной разовой подачи пара при разглаживании сильно смятых участков ткани.
- Нажмите кнопку парового удара.

ПРИМЕЧАНИЕ: Во избежание вытекания воды из паровых отверстий, не удерживайте кнопку парового удара нажатой дольше 5 секунд.

ПРИМЕЧАНИЕ: Не нажимайте кнопку парового удара более 3 раз подряд, иначе утюг остынет.

ВЕРТИКАЛЬНОЕ ОТПАРИВАНИЕ

- Убедитесь, что в резервуаре достаточно воды.
- Подключите утюг к электросети и поставьте его вертикально.
- Установите терморегулятор и регулятор степени отпаривания в максимальное положение.
- Держа утюг вертикально, нажмите кнопку парового удара.

ЗАВЕРШЕНИЕ РАБОТЫ

- Установите терморегулятор в минимальное положение «min».
- Отключите утюг от электросети.

ОЧИСТКА И УХОД

- Перед очисткой утюга убедитесь, что он отключен от электросети и полностью остыл.
- Не используйте для очистки подошвы абразивные чистящие средства.

САМООЧИСТКА

- Наполните резервуар для воды до максимальной отметки, затем закройте крышку.
- Установите терморегулятор в максимальное положение «max».
- Подключите утюг к сети питания.
- Подождите, пока погаснет индикатор нагрева.
- Держа утюг горизонтально над раковиной, установите регулятор степени отпаривания в максимальное положение и нажмите кнопку самоочистки.
- Выходящие из сопел пар и кипящая вода удалят загрязнения. При этом рекомендуется покачивать утюг вперед–назад.
- При сильном загрязнении утюга рекомендуется повторить цикл самоочистки.
- Чтобы высушить подошву утюга, прогладьте кусок ненужной ткани.

ХРАНЕНИЕ

- Отключите утюг от электросети, удалите из резервуара воду и дайте ему полностью остыть.
- Намотайте шнур питания вокруг основания утюга.

- Чтобы не повредить рабочую поверхность, храните утюг вертикально.



Данный символ на изделии, упаковке и/или сопроводительной документации означает, что использованные электрические и электронные изделия и батарейки не должны выбрасываться вместе с обычными бытовыми отходами. Их следует сдавать в специализированные пункты приема.

Для получения дополнительной информации о существующих системах сбора отходов обратитесь к местным органам власти.

Правильная утилизация поможет сберечь ценные ресурсы и предотвратить возможное негативное влияние на здоровье людей и состояние окружающей среды, которое может возникнуть в результате неправильного обращения с отходами.

UA ІНСТРУКЦІЯ З ЕКСПЛУАТАЦІЇ

- Шановний покупець! Ми вдячні Вам за придбання продукції торговельної марки SCARLETT та довіру до нашої компанії. SCARLETT гарантує високу якість та надійну роботу своєї продукції за умови дотримання технічних вимог, вказаних в посібнику з експлуатації.
- Термін служби виробу торгової марки SCARLETT у разі експлуатації продукції в межах побутових потреб та дотримання правил користування, наведених в посібнику з експлуатації, складає 2 (два) роки з дня передачі виробу користувачеві. Виробник звертає увагу користувачів, що у разі дотримання цих умов, термін служби виробу може значно перевищити вказаний виробником строк.

МІРИ БЕЗПЕКИ

- Уважно прочитайте дану інструкцію перед експлуатацією приладу, щоб запобігти поломкам при використуванні. Невірне використання може призвести до поломки виробу, завдати матеріальної втрати чи шкоди здоров'ю користувача.
- Перед першим вмиканням перевірте, чи відповідають технічні характеристики виробу, позначені на наліпці, параметрам електромережі.
- Використовувати тільки у побуті. Прилад не призначений для виробничого використання.
- Не використовувати поза приміщеннями чи в умовах підвищеної вологості.
- При вимиканні приладу з мережі тримайтеся рукою за вилку, не тягніть за шнур.
- Стежте, щоби шнур живлення не торкався гострих крайок та гарячих поверхонь.
- Завжди вимикайте прилад з мережі, якщо він не використовується, а також перед заливанням та зливом води.
- Щоб запобігти враження електричним струмом та загоряння, не занурюйте прилад у воду чи інші рідини. Якщо це відбулося, НЕ ТОРКАЙТЕСЯ виробу, негайно відключите його з мережі та зверніться до Сервісного центру для перевірки.
- У разі пошкодження кабелю живлення, його заміну, з метою запобігання небезпеці, повинен виконувати виробник або уповноважений їм сервісний центр, або аналогічний кваліфікований персонал.
- Прилад не призначений для використання особами (включаючи дітей) зі зниженими фізичними, чуттєвими або розумовими здібностями або у разі відсутності у них опиту або знань, якщо вони не знаходяться під контролем або не проінструктовані про використання приладу особою, що відповідає за їх безпеку.
- Не намагайтеся самостійно ремонтувати прилад. При виникненні неполадок звертайтеся до найближчого Сервісного центру.
- Діти повинні знаходитись під контролем, задля недопущення ігор з приладом.
- Не залишайте ввімкнену чи гарячу праску без нагляду, особливо на прасувальній дошці.
- В перервах при прасуванні становіть праску тільки на п'ятку. Не слід ставити його на металеві чи шорсткі поверхні.
- УВАГА: Щоб запобігти перевантаження електромережі, не вмикайте прилад водночас з іншими потужними електроприладами до однієї лінії електромережі.
- Обладнання відповідає вимогам Технічного регламенту обмеження використання деяких небезпечних речовин в електричному та електронному обладнанні.
- Якщо виріб деякий час знаходився при температурі нижче 0°C, перед увімкненням його слід витримати у кімнаті не менше 2 годин.
- Виробник залишає за собою право без додаткового повідомлення вносити незначні зміни до конструкції виробу, що кардинально не впливають на його безпеку, працездатність та функціональність.
- Дата виробництва вказана на виробі та/або на упаковці, а також у супровідній документації.

ПІДОШВА



- Підшва «Simple Pro» - це передова розробка спеціалістів компанії Scarlett для досягнення легкості в процесі прасування та захисту тканини.
- Легкість ковзання праски забезпечується «паровою подушкою», яка формується завдяки оптимізованому розташуванню парових отворів
- Захист - ваші речі застраховані від ушкоджень завдяки полімерному антипригарному покриттю.

ПІДГОТОВКА

- Деякі деталі праски при виробленні були змащені, тому під час першого вмикання праска може злегка диміти. Незабаром дим зникне.
- Зніміть захисний чохол з робочої поверхні та протріть її м'якою тканиною.

ЕКСПЛУАТАЦІЯ**ТЕМПЕРАТУРНІ РЕЖИМИ**

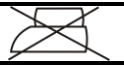
- Перед початком роботи переконайтеся, що на виробі, який Ви маєте прасувати, є ярлик з указівками по обробці цього конкретного виробу; неухильно дотримуйтеся їх.
- Установіть терморегулятор до позиції, відповідної типу тканини, яку Ви маєте прасувати:

ЗНАЧОК	ТИП ТКАНИНИ
	Виріб прасувати не варто
•	Синтетика, Нейлон, Акріл, Поліестр, Віскоза
••	Вовна, Шовк
•••	Бавовна, Льон
	Максимальна температура (відпарювання)

- Підключіть праску до електромережі. Засвітиться світловий індикатор нагріву.
- Коли індикатор згасне, можна починати прасувати.
- Якщо під час прасування Ви встановили меншу температуру, то перш, ніж продовжувати роботу, варто дочекатися, поки не засвітиться індикатор нагріву.

НАПОВНЕННЯ РЕЗЕРВУАРА ДЛЯ ВОДИ

- Поперед заливу води відключіть праску з електромережі.
- Поставте праску горизонтально (на підшву).
- Аккуратно залийте воду у резервуар.
- Щоби запобігти перепоповненню, не наливайте воду вище мітки на резервуарі.
- Отвір для заповнення водою не повинен бути відкритим під час використання праски.
- При повторному заповненні резервуара водою завжди вимикайте праску від електромережі.

УВАГА: Праска розрахована на використання водопровідної води. Але краще заливати очищену воду, особливо, якщо водопровідна дуже жорстка.

- Не заливайте у резервуар хімічно пом'якшену воду та не споживайте ароматизаторів.
- Якщо водопровідна вода занадто жорстка, заливайте тільки дистильовану або демінералізовану воду.
- Наприкінці роботи завжди необхідно цілком видаляти воду з резервуара.

РОЗБРИЗКУВАННЯ

- Розбризкування можна застосовувати при будь-якому режимі роботи, якщо у резервуарі достатньо води.
- Для цього декілька разів натисніть кнопку розбризкування.

ВІДПАРЮВАННЯ

- Відключіть праску з електромережі та налийте у резервуар воду.
- Поставте праску вертикально на прасувальну дошку та підключіть до електромережі.
- Переведіть терморегулятор до позиції “••” чи “•••”.

Дочекайтесь, поки згасне індикатор нагріву, т.б. буде досягнута установлена температура.

- Установіть регулятор ступеня відпарювання у потрібну позицію.
- Наприкінці роботи переведіть терморегулятор до мінімальної позиції та вимкніть праску з електромережі.

УВАГА: Щоб запобігти опіків, не допускайте контакту із паром, що виходить з сопел на підшві праски.

СУХЕ ПРАСУВАННЯ

- Ви можете прасувати у сухому режимі, навіть якщо резервуар заповнений водою. Однак при довгій роботі в цьому режимі не слід наливати у резервуар дуже багато води.
- Установіть регулятор ступеня відпарювання у мінімальну позицію 0.

УВАГА: Якщо під час роботи необхідно застосувати відпарювання, а в резервуарі немає води, відключіть праску з електромережі та дочекайтесь, поки вона остигне, і тільки потім заливайте воду.

ПАРОВИЙ УДАР

- Ця функція застосовується для додаткової разової подачі пари при розпрасовуванні дуже зім'ятих місць.
- Натисніть кнопку відпарювання.

УВАГА: Щоб запобігти витікання води з парових отворів, утримуйте кнопку відпарювання натисненою не довше ніж 5 секунд.

ПРИМІТКА: Не натискайте кнопку відпарювання більш ніж 3 рази підряд, інакше праска швидко охолоне.

ВЕРТИКАЛЬНЕ ВІДПАРЮВАННЯ

- Переконайтеся, що в резервуарі достатньо води.
- Ввімкніть праску до електромережі та поставте її вертикально.
- Установіть терморегулятор та регулятор ступеня відпарювання у максимальну позицію.
- Тримавши праску вертикально, натисніть кнопку подачі пари.

ЗАВЕРШЕННЯ РОБОТИ

- Установіть регулятор температури у мінімальну позицію.
- Відключіть праску з електромережі.

ОЧИЩЕННЯ ТА ДОГЛЯД

- Перед очищенням праски переконайтеся, що вона відключена з електромережі та повністю остигла.
- Не використовуйте для очищення підшви абразивні чистячі засоби.

САМООЧИЩЕННЯ

- Наповніть резервуар для води до максимальної мітки, потім закрийте кришку.
- Установіть терморегулятор у максимальну позицію.

- Підключите праску до електромережі.
- Дочекайтеся, поки згасне індикатор нагріву.
- Тримаючи праску горизонтально над раковиною, установите регулятор подачі пари у максимальну позицію та натисніть кнопку самоочищення.
- Пара та окріп, виходячі з сопел, видаляють забрудження. При цьому варто похитувати праску уперед та назад.
- При сильному забрудженні праски варто повторити цикл самоочистки.
- Щоб висушити підшву праски, попросуйте шматок непотрібної тканини.

ЗБЕРЕЖЕННЯ

- Відключите праску з електромережі, видаліть з резервуара воду та дайте їй повністю остигнути.
- Намотайте шнур живлення довкола основи праски.
- Щоби не ушкодити робочу поверхню, зберігайте праску вертикально.



Цей символ на виробі, упаковці та/або в супровідній документації означає, що електричні та електронні вироби, а також батарейки, що були використані, не повинні викидатися разом із звичайними побутовими відходами. Їх потрібно здавати до спеціалізованих пунктів прийому.

Для отримання додаткової інформації щодо існуючих систем збору відходів зверніться до місцевих органів влади.

Належна утилізація допоможе зберегти цінні ресурси та запобігти можливому негативному впливу на здоров'я людей і стан навколишнього середовища, який може виникнути в результаті неправильного поводження з відходами.

ҚАЗАҚСТАН РЕСПУБЛИКАСЫ АРНАУЫ АТҚАНА ЖӘНЕ БІЗДІҢ КОМПАНИЯҒА СЕНІМ АРТҚАНЫҒЫҢЫЗ ҮШІН СІЗГЕ АЛҒЫС АЙТАМЫЗ. ІСКЕ ПАЙДАЛАНУ НҰСҚАУЛЫҒЫНДА СУРЕТТЕЛГЕН ТЕХНИКАЛЫҚ ТАЛАПТАР ОРЫНДАЛҒАН ЖАҒДАЙДА, SCARLETT КОМПАНИЯСЫ ӨЗІНІҢ ӨНІМДЕРІНІҢ ЖОҒАРЫ САПАСЫ МЕН СЕНІМДІ ЖҰМЫСЫНА КЕПІЛДІК БЕРЕДІ.

- Құрметті сатып алушы! SCARLETT сауда таңбасының өнімін сатып алғаныңыз үшін және біздің компанияға сенім артқаныңыз үшін Сізге алғыс айтамыз. Іске пайдалану нұсқаулығында суреттелген техникалық талаптар орындалған жағдайда, SCARLETT компаниясы өзінің өнімдерінің жоғары сапасы мен сенімді жұмысына кепілдік береді.
- SCARLETT сауда таңбасының бұйымын тұрмыстық мұқтаждар шеңберінде пайдаланған және іске пайдалану нұсқаулығында келтірілген пайдалану ережелерін ұстанған кезде, бұйымның қызмет мерзімі бұйым тұтынушыға табыс етілген күннен бастап 2 (екі) жылды құрайды. Аталған шарттар орындалған жағдайда, бұйымның қызмет мерзімі өндіруші көрсеткен мерзімнен айтарлықтай асуы мүмкін екеніне өндіруші тұтынушылардың назарын аударады.

ҚАУІПСІЗДІК ШАРАЛАРЫ

- Қолдану нұсқауын ықыласпен оқып шығыңыз және оны анықтамалық материал ретінде сақтаңыз. Дұрыс қолданбау бұйымның бұзылуына әкелуі, материалдық не қолданушының денсаулығына зиян келтіруі мүмкін.
- Алғашқы қосудың алдында бұйымның техникалық сипаттамасының жапсырмада көрсетілген электр жүйесінің параметрлеріне сәйкестігін тексеріңіз.
- Тек қана тұрмыстық мақсаттарда қолданылады. Құрал өнеркәсіптік қолдануға арналмаған.
- Жайдан тыс не жоғары дымқылды жағдайда қолданылмайды.
- Құралды не бауды суға немесе басқа сұйықтықтарға батырмаңыз.
- Құралды қоректену жүйесінен сөндіргенде қолмен шаңышқыны ұстаңыз, қоректену бауынан тартпаңыз.
- Қоректену бауының өткір жиектер және ыстық үстілерге тимеуін қадағалаңыз.
- Электр тоғының ұруына және жануға тап болмау үшін, құралды суға немесе басқа сұйықтықтарға батырмаңыз. Егер бұл жағдай болса, бұйымды ҰСТАМАҢЫЗ, оны электр жүйесінен дереу сөндіріп тастаңыз және сервис орталығына тексертіңіз.
- Қуат сымы бүлінген жағдайда, қатерден аулақ болу үшін оны ауыстыруды өндіруші немесе ол уәкілеттік берген сервис орталығы немесе соған ұқсас білікті қызметкерлер іске асыруға тиіс.
- Дене, жүйке не болмаса ақыл-ой кемістігі бар, немесе осы құрылғыны қауіпсіз пайдалану үшін тәжірибесі мен білімі жеткіліксіз адамдардың (соның ішінде балалардың) қауіпсіздігі үшін жауап беретін адам қадағаламаса немесе құрылғыны пайдалану бойынша нұсқау бермесе, олардың бұл құрылғыны қолдануына болмайды.
- Құрылғыны өз бетіңізше жөндеуге талпынбаңыз. Олқылықтар пайда болса жақын арадағы сервис орталығына апарыңыз.
- Балалар құрылғымен ойнамауы үшін оларды үнемі қадағалап отыру керек.
- Қоректену бауы не шаңышқысы зақымдалған, құлап түскен немесе басқа зақымдары бар құралды қолданбаңыз. Электр тоғының ұруына тап болмау үшін өздігінен талдауға және жөндеуге талпынбаңыз, қажет болса сервис орталығына барыңыз.
- Үтікпен пайдалануға балаларға рұқсат етпеңіз және оларға тікелей таяулықта үтіктегенде әсіресе ықыласты болыңыз.
- Үтіктеуден үзілістерде үтікті тек қана өкшеге қойыңыз. Оны металл не кедір-бұдырлы үстіге қою ұсынылмайды.
- НАЗАР: Қоректену жүйесінің шамадан артық жүктелуіне тап болмау үшін, үтікті басқа қуатты электр аспаптармен бірге бір электр жүйесінің желісіне іске қоспаңыз.
- Егер бұйым біршама уақыт 0°C-тан төмен температурада тұрса, іске қосар алдында оны кем дегенде 2 сағат бөлме температурасында ұстау керек.

- Өндіруші бұйымның қауіпсіздігіне, жұмыс өнімділігі мен жұмыс мүмкіндіктеріне түбегейлі әсер етпейтін болмашы өзгерістерді оның құрылмасына қосымша ескертпестен енгізу құқығын өзінде қалдырады.

ТАБАН

- «Кегаторго» табаны – бұл Scarlett компаниясының мамандарымен бірге әзірленген кәсіптік металл-керамикалық жабын. Жабын қабатының беріктілік, сырғанау деңгейі жоғары және түбінің күйіп кетуіне төзімділігі 100%.



ДАЙЫНДАУ

- Үтіктің кейбір бөлшектеріне жасалу кезінде май жағылады, сондықтан алғашқы қосу барысында үтік аздап түтіндейді. Біраз уақыттан кейін түтін жоғалады.
- Жұмысшы үстінің қорғауыш тыс қабын алыңыз және оны жұмсақ матамен сүртіңіз.

ЖҰМЫС

ТЕМПЕРАТУРАЛЫҚ ТӘРТІПТЕР

- Жұмысты бастар алдында, сіз үтіктемекші болған бұйымда осы нақты бұйымды өңдеу нұсқауларының ярлығынің барына көз жеткізіңіз; оларды бұлжытпай ұстаныңыз.
- Термо реттегішті Сіз үтіктемекші болған мата үлгісіне лайықты күйге орнатыңыз:

БЕЛГІШЕ	МАТА ҮЛГІСІ
	Бұйым үтіктеуге ұсынылмайды.
•	Синтетика, Нейлон, Акрил, Полиэстер, Вискоза
••	Жүн, Жібек
•••	Мақта, Зығыр
	Барынша көп температура (булау)

- ҮтіктіЭлектр жүйесіне қосыңыз. Қызудың жарықты индикаторы жанады.
- Индикатор өшкенде, үтіктеуді бастауға болады.
- Егер үтіктегеде Сіз аз температураны орнатқан болсаңыз, онда қызу индикаторы жанбаудан бұрын, жұмысты жалғастырмай күту ұсынылады.

СУҒА АРНАЛҒАН РЕЗЕРВУАР ТОЛТЫРУ

- Су құяр алдында үтікті электр жүйесінен ажыратып тастаңыз.
- Үтікті горизонтальды қойыңыз (ұлтанға).
- Резервуарға ұқыппен су құйыңыз.
- Ереуінен асып кетпуі үшін резервуардағы белгіден жоғары су құймаңыз.
- Су құюға арналған саңылау үтікті пайдаланған кезде ашық тұрмауға тиіс.
- Сауытқа суды қайтадан құйған кезде үтікті әрқашан да электр желісінен ағытыңыз.

HAZAP: үтік құбырдағы суды қолдануға есептелген. Бірақ тазаланған суды құю жақсырақ, әсіресе, егер құбырдың суы өте қатты болса.

- Су құятын ыдысқа химиялық түрде жұмсартылған су құймаңыз және хош иістендіретін үстемелер пайдаланбаңыз.

Егер су құбырындағы су тым кермек болса, тек тазартылған немесе минералсыздандырылған су құйыңыз.

- Жұмыс соңында резервуардан суды әрқашан толық кетіру қажет.

ШАШЫРАТУ

- Шашыратуды, егер резервуарда су жеткілікті болса, жұмыстың кез келген тәртібінде қолдануға болады.
- Бұл үшін шашырату ноқатын бірнеше рет басыңыз.

БУЛАУ

- Үтікті электр жүйесінен сөндіріңіз де резервуарға су құйыңыз.
- Үтікті үітітеуіш тақтайға тік қойыңыз және электр жүйесіне қосыңыз.
- Термо реттегішті “••” немесе “•••” орнатыңыз.
- Қызу индикаторы өшкенше күтіңіз, қойылған температураға жеткен кезде.
- Булау дәрежесін реттегішті тандап алынған күйге орнатыңыз.
- Жұмыс біткеннен кейін термо реттегішті ең аз күйге аударыңыз және үтікті электр жүйесінен ажыратып тастаңыз.

HAZAP: Күйіктерден абай болу үшін үтік ұлтанындағы тесіктерден шығатын бу тиіне жол бермеңіз.

ҚҰРҒАҚ ҮТІКТЕУ

- Сіз құрғақ тәртіпте үтіктей аласыз, тіпті егер резервуар сумен толтырылған болса да. Бірақ ұзаққа созылған жұмыс барысында бұл тәртіпте резервуарға өте көп су құю ұсынылмайды.
- Булау дәрежесін реттегішін ең аз күйге орнатыңыз 0.

HAZAP: Егер жұмыс уақытына сізге булауды қолдану қажет болса, ал резервуарда су жоқ болса, үтікті электр жүйесінен сөндіріңіз де ол суығанша күтіңіз, тек содан соң су құйыңыз.

БУЛЫ СОҚҚЫ

- Бұл функция матаның қатты ұйпалақталған учаскелерін үтіктеу үшін қосымша бір рет бу беру қызметін атқарыды.
- Булау ноқатын басыңыз.

ЕСКЕРТУ: Бу тесіктерінен судың ақпауы үшін, булау ноқатын 5 секундтан ұзақ емес басып ұстап тұрыңыз.

ЕСКЕРІМ: Булау батырмасын қатарынан 3 реттен артық баспаңыз, әйтпесе үтік жылдам суып кетеді.

ТІК БУЛАУ

- Резервуарда су жеткілікті екеніне көз жеткізіңіз.

- Үтіккі электр жүйесіне қосыңыз және оны тік қойыңыз.
- Термо реттегіш пен булау дәрежесін реттеуішті барынша көп күйіне орнатыңыз.
- Үтіккі тік ұстай, бу беру ноқатын басыңыз.

ЖҰМЫСТЫ АЯҚТАУ

- Температура реттеуішін ең аз күйге орнатыңыз.
- Үтіккі электр жүйесінен ажыратып тастаңыз.

ТАЗАЛАУ ЖӘНЕ КҮТІМ

- Үтіккі тазалаудың алдында оның электр жүйесінен сөндірілгеніне және толық суығанына көз жеткізіңіз.
- Ұлтанды тазалау үшін абразивті тазалау заттарын қолданбаңыз.

ӨЗІН-ӨЗІ ТАЗАЛАУ

- Суға арналған резервуарды барынша көп белгіге дейін толтырыңыз, содан соң қақпақты жабыңыз.
- Термо реттегішті барынша көп күйге орнатыңыз.
- Үтіккі қоректену жүйесіне қосыңыз.
- Қызу индикаторы өшкенше кідіріңіз.
- Үтіккі раковинаның үстінде горизонтальды ұстап, бу беру реттеуішін барынша көп күйге орнатыңыз да өзін-өзі тазалау ноқтын басыңыз.
- Тесіктерден шығатын бу мен қайнаған су ластануларды кетіреді. Сонымен қатар үтіккі алға-артқа тербету ұсынылады.
- Үтіккің қататы ластануында өзін-өзі тазалау циклін қайталау ұсынылады.
- Үтіккің ұлтанын кептіру үшін керексіз мата кесігін үтіктеңіз.

САҚТАУ

- Үтіккі электр жүйесінен ажыратып, резервуардан суды ағызыңыз және оған толық суытыңыз.
- Қоректену бауын үтіккің тұғырын айналдыра ораңыз.
- Жұмысшы үстіне зақым келтірмеу үшін, үтіккі тік сақтаңыз.



■ Өнімдегі, қораптағы және/немесе қосымша құжаттағы осындай белгі қолданылған электрлік және электрондық бұйымдар мен батареялар кәдімгі тұрмыстық қалдықтармен бірге шығарылмауы керек дегенді білдіреді. Оларды арнайы қабылдау бөлімшелеріне өткізу қажет.

Қалдықтарды жинау жүйелері туралы қосымша мәліметтер алу үшін жергілікті басқару органдарына хабарласыңыз.

Қалдықтарды дұрыс кәдеге жарату бағалы ресурстарды сақтауға және қалдықтарды дұрыс шығармау салдарынан адамның денсаулығына және қоршаған ортаға келетін теріс әсерлердің алдын алуға көмектеседі.

EST KASUTAMISJUHEND OHUTUSNÕUANDED

- Enne triikraua kasutuselevõttu tutvuge tähelepanelikult käesoleva juhendiga. Nii väldite võimalikke vigu ja ohte seadme kasutamisel. Vale kasutamine võib põhjustada seadme riket, materiaalset kahju, ka tolmuimeja kasutaja tervise kahjustamist.
- Enne triikraua esimest vooluvõrku lülitamist kontrollige, et seadme etiketil osutatud andmed vastaksid kohaliku vooluvõrgu andmetele.
- Antud seade on mõeldud ainult koduseks kasutamiseks, mitte tööstuslikuks kasutamiseks.
- Ärge kasutage seadet väljas.
- Ärge pange seadet või toitejuhet vette või teistesse vedelikesse
- Ärge eemaldage seadet vooluvõrgust juhtmest tõmmates vaid alati tuleb hoida kinni juhtme otsas olevast pistikust.
- Jälgige seda, et juhe ei puutuks vastu teravaid servi ja kuumi pindu.
- Elektrilöögi saamise ja süttimise vältimiseks ärge asetage seadet vette ja teistesse vedelikesse. Kui seade on vette sattunud, ÄRGE SEDA KATSUGE, eemaldage lõikur kohe vooluvõrgust ja pöörduge teeninduskeskuse poole kontrollimiseks.
- Ärge üritage iseseisvalt parandada seadet. Pöörduge lähimasse hoolduskeskusesse.
- Seade ei ole ette nähtud kasutamiseks alanenud füüsiliste, tunnetuslike ja vaimsete võimetega isikutele (kaasa arvatud lastele) või neile, kellel puuduvad selleks kogemused või teadmised, kui nad ei ole järelevalve all või kui neid ei ole instrueerinud seadme kasutamise suhtes nende ohutuse eest vastutav isik.
- Toitejuhtme vigastamise korral tohib sellele ohu vältimiseks vahetada tootja, selleks volitatud hoolduskeskus või muu kvalifitseeritud personal.
- Ärge laske lastel triikrauda kasutada ning olge eriti tähelepanelik laste läheduses seadet kasutades.
- Ärge jätke kuuma või sisse lülitatud või triikimislaual olevat triikrauda järelvalveta.
- Asetage triikraud ainult toetustallale. Ärge paigutage triikrauda metallile või ebatasasele pinnale.
- TÄHELEPANU: Vooluvõrgu ülekoormamise vältimiseks ärge kasutage samas vooluringis teisi kõrge voolutarbimusega seadmeid.
- Kui toode on olnud mõnda aega õhutemperatuuril alla 0 °C, tuleb hoida seda enne sisselülitamist vähemalt 2 tundi toatemperatuuril.
- Tootja jätab endale õiguse teha ilma täiendava teatamiseta toote konstruktsiooni ebaolulisi muudatusi, mis ei mõjuta selle ohutust, töövõimet ega funktsioneerimist.

- Tootmiskuupäev on ära toodud tootel ja/või pakendil, aga ka saatedokumentatsioonis.

RAUAST TALD

- „SimplePro“ tald on Scarletti spetsialistide tipptaseme leiutis, mis tagab lihtsa triikimise ja kaitseb riidet.
- Sujuva libisemise jaoks kasutatakse „aurupatja“, mille loovad optimeeritud paigutusega auruaukud.
- Nüüd on teie riided kaitstud! Polümeerist nakkumiskindel kate kaitseb riidet kõrvetamise eest.



ENNE ESIMEST KORDA KASUTAMIST

- Mõned triikraua detailid võivad uuest pärast olla kergelt määrdega koos, mis võib esimesel sisse lülitamisel tuua kaasa triikraua kerge suitsemise. Lühikese aja järel see lakkab.
- Eemaldage triikraua plaadilt kaitsekate ning puhastage tald pehme riidega.

KASUTAMINE

TEMPERATUURI REGULEERIMINE

- Enne triikimist kontrollige alati kas silt triikimisjuhistega on riideeseme küljes. Kõikidel juhtudel tuleb järgida sildil toodud juhiseid.
- Keerake termoregulaator asendisse, mis vastab materjali tüübile, mida kavatsete triikida:

MÄRGE	MATERJALI TÜÜP
	Mitte triikida
•	Süntheetika, nailon, akrüül, polüester
••	Villane, siid
•••	Puuvill, linane
	Maksimaalne auru temperatuur (aurutriikimine)

- Lülitage triikraud vooluvõrku. Kuumenduse märgutuli süttib.
- Kui märgutuli kustub, võib alustada triikimist.
- Kui triikimisel Te keerate regulaatorit väiksemale temperatuurile, siis enne triikimise jätkamist oodake kuni kuumenduse märgutuli süttib taas.

VEERESERVUAARI VEEGA TÄITMINE

- Eemaldage triikraud enne veega täitmist vooluvõrgust.
- Asetage triikraud horisontaalsesse asendisse (tallale).
- Ettevaatlikult täitke reservuaar veega.
- Ärge lisage vett rohkem kui märgini MAX.
- Veetäiteava ei tohi olla triikraua kasutamisel avatud.
- Mahuti korduval veega täitmisel lülitage triikraud alati vooluvõrgust välja.

TÄHELEPANU: Triikraud on ehitatud kasutama tavalist kraanivett. Kui teie piirkonnas on vesi eriti kare on kraanivee asemel soovitatav kasutada destilleeritud vett.

Ärge täitke reservuaari keemiliselt pehmendatud veega ning ärge kasutage lõhnaaineid.

Kui kraanivesi on eriti kare, kasutage ainult destilleeritud või demineraliseeritud vett.

- Veereservuaar tuleb peale iga kasutamist tühjendada.

PIHUSTAMINE

- Kui reservuaaris on piisavalt vett võite te kasutada pihustusnuppu iga triikimiserežiimi juures.
- Pihustamiseks vajutage triikimise ajal mitu korda nupule.

AURUTAMINE

- Eemaldage triikraud vooluvõrgust ja täitke reservuaar veega.
- Pange triikraud triikimislauale tagumise otsa peale püsti seisma ning lülitage seade vooluvõrku.
- Keerake termoregulaator asendisse “••” või “•••”.
- Oodake kuni seade saavutab vajaliku temperatuuri ning märgutuli kustub.
- Keerake auru regulaator vajalikku asendisse.
- Peale triikimise lõpetamist keerake termoregulaator asendisse MIN ning eemaldage seade vooluvõrgust.

HOIATUS: vältige seadmest väljuva auruga kokku puutumist.

KUIV TRIIKIMINE

- Aurutriikrauda on võimalik kasutada ka kuivaks triikimiseks nii siis kui vett on või kui vett ei ole seadme reservuaaris. Soovitatav on aga mitte hoida triikraua veereservuaari liiga täis kuiva triikimise ajal.
- Keerake auru regulaator asendisse 0.

TÄHELEPANU: Kui triikrauda on pika aja vältel kasutatud, kui seade on kuum ning vett seadmes ei ole vältige vee lisamist kuni seadme maha jahtumiseni.

AURUPAHVAK

- Jõulise aurupahvaku abil saab siledaks sügavaid kortse.
- Vajutage korraks auruoja nupule.

MÄRKUS: vee lekkimise vältimiseks seadme tallast ärge hoidke auruoja nuppu alla surutuna kauem kui 5 sekundi vältel.

MÄRKUS: Ärge vajutage auruoja nuppu rohkem kui 3 korda järjest, muidu triikraud jahtub kiirelt maha.

VERTIKAALNE AURUTAMINE

- Veenduge, et reservuaaris on piisavalt vett.
- Lülitage triikraud vooluvõrku ja asetage seade püstisesse asendisse.
- Keerake temperatuuriregulaator ja auru regulaator MAX asendisse.
- Triikrauda vertikaalselt hoides vajutage auruoja nupule.

TRIIKIMISE LÕPETAMINE

- Keerake termoregulaator asendisse MIN.
- Eemaldage triikraud vooluvõrgust.

PUHASTUS JA HOOLDUS

- Enne puhastamist eemaldage seade alati vooluvõrgust ning laske seadmel täielikult maha jahtuda.
- Talla puhastamiseks ärge kasutage abrasiivseid puhastusvahendeid.

ISEPUHASTUMINE

- Täitke reservuaar kuni MAX märgini veega ja sulgege kaas.
- Keerake termoregulaator MAX asendisse.
- Ühendage triikraud vooluvõrku.
- Oodake kuni seade saavutab vajaliku temperatuuri ning märgutuli kustub.
- Hoidke triikrauda horisontaalselt kraanikausi kohal ning keerake aururegulaator isepuhastuse asendisse ja vajutage isepuhastumise nupule.
- Triikraua põhjas olevatest avadest väljuv keev vesi ja aur eemaldavad mustuse. Vee ja auru väljumise ajal liigutage triikrauda edasi-tagasi.
- Suure koguse mustuse väljumisel seadme korrake ülalkirjeldatud protseduuri veel kord.
- Puhastage seadme põhi vastu (soovitavalt) vana riiet.

HOIDMINE

- Eemaldage triikraud vooluvõrgust, tühjendage veereservuaar ning laske seadmel täielikult maha jahtuda.
- Kerige toitejuhe triikraua ümber.
- Talla kaitsmiseks paigutage triikraud oma tagumisele osale püstisesse asendisse.



Antud sümbol tootel, pakendil ja/või saatedokumentatsioonis tähendab, et kasutatud elektrilisi ja elektroonilisi tooteid ja patareisid ei tohi ära visata koos tavaliste olmejäätmetega. Need tuleb anda ära spetsialiseeritud vastuvõtupunktidesse.

Täiendava informatsiooni saamiseks olemasolevatest jäätmete kogumise süsteemidest pöörduge kohalike võimuorganite poole.

Õige utiliseerimine aitab hoida kokku hinnalisi ressursse ning ennetada võimalikku negatiivset mõju inimeste tervisele ja ümbritseva keskkonna olukorrale, mis võib tekkida jäätmete ebaõige käitlemise tulemusel.

LV LIETOŠANAS INSTRUKCIJA DROŠĪBAS NOTEIKUMI

- Pirms ierīces ekspluatācijas uzmanīgi izlasiet doto lietošanas instrukciju, lai izvairītos no bojājumu rašanās lietošanas laikā. Nepareiza ierīces lietošana var radīt tās bojājumus, materiālus zaudējumus un lietotāja veselībai kaitējumus.
- Pirms pirmreizējās ieslēgšanas pārbaudiet, vai ierīces tehniskie raksturojumi, kas norādīti uz uzlīmes, atbilst elektrotīkla parametriem.
- Izmantojot tikai sadzīves vajadzībām, atbilstoši Lietošanas instrukcijai. Ierīce nav paredzēta rūpnieciskai izmantošanai.
- Neizmantojot ārpus telpām, kā arī paaugstināta mitruma apstākļos.
- Neievietojiet ierīci vai elektro vadu ūdenī vai kādā citā šķīdumā.
- Atvienojot ierīci no elektrotīkla turieties ar roku pie kontaktdakšas, nevis aiz elektrovada.
- Sekojiet līdzi, lai elektrovads nepieskartos klāt asām malām un karstām virsmām.
- Lai izvairītos no elektrostrāvas trieciena vai aizdegšanās, negremdējiet ierīci ūdenī vai kādā citā šķīdumā. Ja tas ir noticis NEAIZTIECIET ierīci nekavējoties atslēdziet to no elektrotīkla un dodieties uz tuvāko servisa centru ierīces pārbaudei.
- Neizmantojiet ierīci ar bojātu elektrovadu vai kontaktdakšu, kā arī gadījumos, ja tas ir bijis pakļauts jebkāda šķīduma iedarbībai, nokritis vai bojāts citā veidā. Lai izvairītos no elektrostrāvas trieciena nemēģiniet pastāvīgi izjaukt un remontēt ierīci, nepieciešamības gadījumā dodieties uz Servisa centru.
- Neļaujiet bērniem izmantot gludekli, esiet uzmanīgi izmantojot ierīci to tuvumā.
- Ierīce nav paredzēta izmantošanai personām (ieskaitot bērnus) ar pazeminātām fiziskām, emocionālām vai intelektuālām spējām vai personām bez dzīves pieredzes vai zināšanām, ja viņas nekontrolē vai neinstruē ierīces lietošanā persona, kas atbild par viņu drošību.
- Necentieties patstāvīgi labot ierīci. Bojājumu rašanās gadījumā dodieties uz tuvāko Servisa centru.
- Bērni ir jākontrolē, lai nepieļautu spēlēšanos ar ierīci.
- Gludināšanas pārtraukumos gludekli novietojiet uz pēdas. Nav ieteicams to darīt uz metāliskām vai nelīdzenām virsmām.
- UZMANĪBU: Lai izvairītos no elektrotīkla pārslogošanas, neslēdziet gludekli vienlaicīgi ar citām jaudīgām elektroierīcēm vienā un tajā pašā elektrotīkla līnijā.
- Ja izstrādājums kādu laiku ir atradies temperatūrā zem 0°C, pirms ieslēgšanas tas ir jāpatur istabas apstākļos ne mazāk kā 2 stundas.
- Ražotājs patur sev tiesības bez papildu brīdinājuma ieviest izstrādājuma konstrukcijā nelielas izmaiņas, kas būtiski neietekmē tā drošību, darbību un funkcionalitāti.
- Ražošanas datums ir norādīts uz izstrādājuma un/vai iepakojuma, kā arī pavaddokumentos.

SILDVIRSMĀ

- Sildvirsmā "Simple Pro" ir kompānijas Scarlett speciālistu jaunākais izstrādājums, kas nodrošina vieglu gludināšanas procesu un saudzīgu auduma aizsardzību.
- Gludekļa slīdēšanas vieglumu nodrošina "tvaika spilvens", kurš veidojas pateicoties tvaika atveru izvietojuma optimizēšanai.
- Aizsardzība – jūsu mantas ir pasargātas no bojāšanās pateicoties polimēru pretpiedeguma pārklājumam.



SAGATAVOŠANA

- Dažas gludekļa detaļas izgatavošanas laikā ir ieeļļotas, kas pirmreizējā ieslēgšanā var radīt tā dūmošanu. Pēc kāda laika dūmi pazudīs.
- Noņemiet aizsargapvalku no gludekļa darba virsmas un noslaukiet to ar mīkstu drānu.

DARBĪBA

TEMPERATŪRAS REŽĪMI

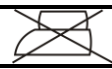
- Pirms darba sākuma pārliedziniet, ka izstrādājumam, ko vēlaties gludināt, ir etiķete ar norādi par tā apstrādi. Ievērojiet tos.
- Uzstādiet termoregulatoru pozīcijā, kas atbilst auduma tipam, kuru Jūs gludināsiet.

APZĪMĒJUMS	AUDUMA VEIDS
	Izstrādājumu gludināt nav ieteicams
•	Sintētika, Neilons, Akrils, Poliesters, Viskoze
••	Vilna, Zīds
•••	Kokvilna, Lins
	Maksimālā temperatūra (gludināšana ar tvaiku apstrādi)

- Pievienojiet gludekli pie elektrotīkla, iedegsies uzsildīšanas gaismas indikators.
- Gludināšanu var sākt, kad indikators ir izslēdzies.
- Ja gludināšanas sākumā, Jūs esat uzstādījuši mazāku temperatūru, pirms darba turpināšanas, ieteicams pagaidīt uzsildīšanas gaismas indikatora iedegšanos.

ŪDENS REZERVUĀRA UZPILDĪŠANA

- Pirms ūdens uzpildīšanas atvienojiet gludekli no elektrotīkla.
 - Novietojiet gludekli horizoltāli (uz pēdas).
 - Uzmanīgi ielejiet ūdeni rezervuārā.
 - Lai izvairītos no ūdens pārpildīšanas, neļaujiet ūdeni augstāk par rezervuāra maksimālo ūdens līmeni.
 - Gludekļa lietošanas laikā ūdens uzpildes atvere nedrīkst būt atvērta.
 - Piepildot rezervuāru ar ūdeni atkārtoti, vienmēr atvienojiet gludekli no elektrotīkla.
- UZMANĪBU:** Gludeklī paredzēts izmantot ūdeni no ūdensvada. Ieteicams lietot jau atfiltrētu ūdeni, it sevišķi, ja ūdens ir ļoti ciets.

- Nepildiet rezervuārā ķīmiski mīkstinātu ūdeni un nelietojiet aromatizējošas piedevas.
- Ja ūdensvada ūdens ir pārāk ciets, iepildiet tikai destilēto vai demineralizēto ūdeni.
- Darbu beidzot, vienmēr nepieciešams izliet lieko ūdeni, kas palicis rezervuārā.

SMIDZINĀŠANA

- Smidzināšanu var izmantot jebkurā darba režīmā, ja rezervuārā ir ūdens pietiekošā daudzumā.
- Darbības veikšanai vairākas reizes nospiediet izsmidzināšanas pogu.

GLUDINĀŠANA AR TVAIKU

- Atvienojiet gludekli no elektrotīkla, ielejiet ūdeni rezervuārā.
 - Novietojiet gludekli vertikāli uz gludināmā dēļa, pēc tam pieslēdzat to pie elektrostrāvas.
 - Uzstādiet termoregulatoru pozīcijā "••" vai "•••".
 - Sagaidiet, kamēr nodzisis uzsildīšanas gaismas indikators, t.i., kamēr būs sasniegta uzstādītā temperatūra.
 - Uzstādiet tvaika pakāpes regulatoru izvēlētajā pozīcijā.
 - Pēc darba beigām noregulējiet termoregulatoru minimālajā pozīcijā un atvienojiet gludekli no elektrotīkla.
- UZMANĪBU:** Lai izvairītos no apdegumu iegūšanas nesaskaroties ar tvaiku, kas izdalās no gludekļa pēdas atvērumiem.

SAUSĀ GLUDINĀŠANA

- Jūs varat gludināt sausā veidā, arī tad, ja rezervuārā atrodas ūdens. Ja šāda veida gludināšana tiek veikta ilgāku laiku, nav ieteicams rezervuārā daudz pildīt ūdeni.
 - Uzstādiet tvaika pakāpes regulatoru minimālajā pozīcijā 0.
- UZMANĪBU:** Ja gludināšanas laikā rodas nepieciešamība izmantot gludināšanu ar tvaiku, bet rezervuārā nav ūdens, atvienojiet ierīci no elektrotīkla un pagaidiet kamēr tas atdzisis, tikai tad iepildiet ūdeni.

TVAIKA SITIENS

- Šī funkcija paredzēta kā papildus vienreizēja tvaika padeve, gludinot audumu vietas, kas ir īpaši saburzītas.
 - Nospiediet tvaika padeves pogu.
- PIEZĪME:** Lai izvairītos no ūdens tecēšanas no tvaika atverēm, tvaika padeves pogu neturiet nospiestu ilgāk par 5 sekundēm.

PIEZĪME: Nospiediet tvaika pogu vairāk kā 3 reizes pēc kārtas, jo gludeklis ātri atdzisis.

VERTIKĀLĀ GLUDINĀŠANA AR TVAIKU

- Pārliedziniet, ka rezervuārā ūdens ir pietiekamā daudzumā.
- Pieslēdziet gludekli pie elektrotīkla un novietojiet vertikālā stāvoklī.

- Uzstādiet termoregulatoru un tvaika pakāpes regulatoru maksimālā pozīcijā.
- Nospiediet tvaika padeves pogu turot gludekli vertikālā stāvoklī.

DARBA BEIGŠANA

- Uzstādiet temperatūras regulatoru minimālajā pozīcijā.
- Atvienojiet gludekli no elektrotīkla.

TĪRĪŠANA UN KOPŠANA

- Pirms gludekļa tīrīšanas, pārliecinieties vai tas ir atvienots no elektrostrāvas un pilnībā atdzisis.
- Neizmantojiet abrazīvos tīrīšanas līdzekļus gludekļa pēdas attīrīšanai.
- PAŠATTĪRĪŠANĀS
- Uzpildiet ūdens rezervuāru līdz maksimālajam līmenim, aiztaisiet vāciņu.
- Uzstādiet termoregulatoru maksimālā pozīcijā.
- Pieslēdziet gludekli pie elektrotīkla.
- Sagaidiet, kamēr izdzisis uzsildīšanas gaismas indikators.
- Horizontāli turot gludekli virs izlietnes uzstādiet tvaika padeves regulatoru maksimālajā režīmā un nospiediet pašattīrīšanās pogu.
- Tvaiks un karstais ūdens no gludekļa pēdas atverēm izvadīs visu piesārņojumu. Darbības laikā ieteicams gludekli šūpot uz priekšu un atpakaļ.
- Pie pastiprināta gludekļa atvērumu aizkaļķošanās, iesakām procedūru atkārtot.
- Lai izžāvētu gludekļa pēdu, nogludiniet vairākas reizes pa nevajadzīgu auduma gabalu.

GLABĀŠANA

- Atvienojiet gludekli no elektrotīkla, izlejiet lieko ūdeni no rezervuāra, ļaujiet tam pilnībā atdzist.
- Aptiniet elektovadu ap gludekļa korpusu.
- Lai nesabojātu gludekļa pēdu, vienmēr glabājiet to vertikālā stāvoklī.



Šis simbols uz izstrādājuma, iepakojuma un/vai pavaddokumentiem nozīmē, ka nolietotus elektro- vai elektroniskos izstrādājumus un baterijas nedrīkst izmest kopā ar parastajiem sadzīves atkritumiem. Tie ir jānodod specializētajos pieņemšanas punktos.

Lai iegūtu papildu informāciju par esošajām atkritumu savākšanas sistēmām, vērsieties vietējā pašvaldībā.

Pareiza utilizācija palīdzēs saglabāt vērtīgus resursus un novērst iespējamo negatīvo ietekmi uz cilvēku veselību un apkārtējās vides stāvokli, kas var rasties nepareizas rīkošanās ar atkritumiem rezultātā.

VARTOTOJO INSTRUKCIJA SAUGUMO PRIEMONĒS

- Prietaiso gedimams išvengti prieš pirmąjį naudojimą atidžiai perskaitykite šią instrukciją. Neteisingai naudodamiesi gaminiu, Jūs galite jį sugadinti, patirti nuostolių arba pakenkti savo sveikatai.
- Prieš pirmąjį naudojimą patikrinkite, ar ant lipduko nurodytos techninės gaminio charakteristikos atitinka elektros tinklo parametrus.
- Naudoti tik buitiniams tikslams. Prietaisas nėra skirtas pramoniniam naudojimui.
- Naudoti tik patalpose. Nesinaudokite prietaisu esant aukštam drėgnumo lygiui.
- Nenardinkite prietaiso ir maitinimo laidų į vandenį bei kitus skysčius.
- Traukdami kištuką iš elektros lizdo, niekada netempkite laidų.
- Pasirūpinkite, kad elektros laidai nelieštų aštrių kampų ir karštų paviršių.
- Norėdami išvengti nutrenkimo elektros srove ar gaisro pavojaus, nenardinkite prietaiso į vandenį bei kitus skysčius. Įvykus tokiai situacijai, NELIESDAMI prietaiso, nedelsdami išjunkite jį iš elektros tinklo ir kreipkitės į Serviso centrą.
- Nenaudokite prietaiso, jei jo elektros laidai ir/arba šakutė buvo pažeisti. Remontuoti prietaisą galima tik autorizuotame Serviso centre.
- Prietaisas nėra skirtas naudotis žmonėms (įskaitant vaikus), turintiems sumažėjusias fizines, jausmines ar protines galias; arba jie neturi patirties ar žinių, kai asmuo, atsakingas už tokių žmonių saugumą, nekontroliuoja ar neinstruktuoja jų, kaip naudotis šiuo prietaisu.
- Jei pažeistas maitinimo laidai, norėdami išvengti pavojaus, jį turi pakeisti gamintojas arba atestuotas techninės priežiūros centras, ar kvalifikuotas specialistas.
- Neleiskite vaikams naudotis laidynė ir būkite itin atsargūs, laidydami šalia vaikų.
- Nepalikite įjungtos arba karštos laidynės be priežiūros, ypač ant laidymo lentos.
- Darydami laidymo metu pertrauką, statykite laidynę tik ant kulno. Nerekomenduojama jos statyti ant metalinio arba šiurkštaus paviršiaus.
- DĖMESIO: Maitinimo tinklo perkrovimui išvengti, neįjunkite laidynės kartu su kitais galingais elektros prietaisais į vieną elektros tinklo liniją.
- Jeigu gaminyje kai kurį laiką buvo laikomas žemesnėje nei 0 °C temperatūroje, prieš įjungdami prietaisą palaikykite jį kambario temperatūroje ne mažiau kaip 2 valandas.
- Gamintojas pasilieka teisę be atskiro perspėjimo nežymiai keisti įrenginio konstrukciją išsaugant jo saugumą, funkcionalumą bei esmines savybes.

GAMYBOS DATA NURODYTA ANT GAMINIO IR (ARBA) PAKUOTĖJE, TAIP PAT LYDINČIOJE DOKUMENTACIJOJE. PADAI



- Padas „Simple Pro“ - šiuolaikinis „Scarlett“ bendrovės specialistų sukurtas padas, kad būtų lengva lyginti ir saugomas audinys.
- Lygintuvai lengvai slysta dėl „garų pagalvės“, kuri susidaro optimaliai išdėstant garų ertmes.
- Apsauga - Jūsų daiktai apsaugoti nuo pažeidimų dėl polimerinės „nepridegančios“ dangos.

PASIRUOŠIMAS DARBUI

- Gamybos metu kai kurios laidynės dalys buvo pateptos tepalu, todėl per pirmąjį įjungimą laidynė gali skleisti dūmus. Po kai kurio laiko dūmai turi išnykti.
- Nuimkite apsauginį užvalkalą nuo pado paviršiaus ir nuvalykite jį minkštu audiniu.

VEIKIMAS

- TEMPERATŪROS REŽIMAI
- Prieš pradėdami laidyti įsitikinkite, kad ant gaminio, kurį Jūs ruošiatės laidyti, yra etiketė su jo priežiūros nurodymais; laidydami laikykitės etiketės nurodymų.
- Nustatykite termoreguliatorių į atitinkančią audinio, kuri Jūs ruošiatės laidyti, tipui padėtį:

ŽENKLIUKAS	AUDINIO TIPAS
	Gaminį nerekomenduojama laidyti
•	Sintetika, Nailonas, Akrilas, Poliesteris, Viskožė
••	Vilna, Šilkas
•••	Medvilnė, Linas
	Maksimali temperatūra (garinimas)

- Įjunkite laidynę į elektros tinklą. Užsidegs įkaitimo šviesos indikatorius.
- Kai indikatorius užges, galima pradėti laidyti.
- Jeigu laidydami Jūs nustatėte mažesnę temperatūrą, prieš tęsdami darbą palaukite kol užsidegs įkaitimo indikatorius.

VANDENS REZERVUARO UŽPILDYMAS

- Prieš pildami vandenį išjunkite laidynę iš elektros tinklo.
 - Pastatykite laidynę horizontaliai (ant pado).
 - Atsargiai įpilkite vandenį į rezervuarą.
 - Rezervuaro perpildymui išvengti nepilkite vandens daugiau negu nurodyta ant rezervuaro.
 - Besinaudojant laidyne vandens įpylimo angą turi būti uždaryta.
 - Pripildami vandenį į vandens rezervuarą, visada išjunkite laidynę iš elektros tinklo.
- DĖMESIO:** Laidynė yra skirta vandentiekio vandens naudojimui. Bet geriau pilti suminkštintą vandenį, ypač jeigu vandentiekio vanduo yra labai kietas.

- Nepilkite į rezervuarą chemiškai suminkštinto vandens ir nenaudokite aromatizuojančių priedų.
- Jeigu vandentiekio vanduo yra labai kietas, pilkite tik distiliuotą arba demineralizuotą vandenį.
- Laidymo pabaigoje būtina ištuštinti rezervuarą.

PURŠKIMAS

- Purškimą galima naudoti bet kuriame veikimo režime, jei rezervuare pakanka vandens.
- Norėdami pasinaudoti šia funkcija, keletą kartų paspauskite purškimo mygtuką.

GARINIMAS

- Išjunkite laidynę iš elektros tinklo ir pripildykite vandens rezervuarą.
- Pastatykite laidynę vertikaliai ant laidymo lentos ir įjunkite.
- Nustatykite termoreguliatorių į padėtį „••“ arba „•••“.
- Palaukite kol užges įkaitimo indikatorius, t.y. laidynė pasieks nustatytosios temperatūros.
- Nustatykite garinimo reguliatorių į pasirinktą padėtį.
- Baigę laidyti nustatykite termoreguliatorių į minimalią padėtį ir išjunkite laidynę iš elektros tinklo.

DĖMESIO: Nudegimų pavojus! Venkite kontakto su laidynės padu ir garais.

SAUSAS LAIDYMAS

- Jūs galite laidyti sausajame režime, net jeigu rezervuare yra vandens. Tačiau ilgai laidydami šiame režime nepilkite per daug vandens į rezervuarą.
- Nustatykite garinimo reguliatorių į minimalią padėtį 0.

DĖMESIO: Jei laidydami norite įjungti garinimo režimą, bet rezervuare nėra vandens, išjunkite laidynę iš elektros tinklo ir palaukite, kol ji atvės, ir tik po to pilkite vandenį.

GARŲ SMŪGIS

- Ši funkcija leidžia papildomai įleisti garus laidant labai suglamžytas audinio klostes.
- Paspauskite garinimo mygtuką.

PASTABA: Garinant vanduo gali išsilieti iš pado skylučių, todėl nespauskite garinimo mygtuko ilgiau kaip 5 sekundes.

PASTABA: Nespauskite garinimo mygtuko daugiau negu 3 kartus iš eilės, nes laidynė greitai atvės.

VERTIKALUS GARINIMAS

- Įsitikinkite, kad rezervuare pakanka vandens.
- Įjunkite laidynę į elektros tinklą ir pastatykite ją vertikaliai.
- Nustatykite termoreguliatorių ir garinimo reguliatorių į maksimalią padėtį.

- Laikydami laidynę vertikaliai paspauskite garinimo mygtuką.

LAIDYMO PABAIGA

- Nustatykite termoreguliatorių į minimalią padėtį.
- Išjunkite laidynę iš elektros tinklo.

VALYMAS IR PRIEŽIŪRA

- Prieš valydami laidynę įsitikinkite, kad ji yra išjungta iš elektros tinklo ir visiškai atvėso.
- Valydami laidynės padą nenaudokite šveitimo valymo priemonių.

SAVAIMINIS IŠSIVALYMAS

- Pripildykite vandens rezervuarą iki maksimalios žymės ir uždenkite dangtį.
- Nustatykite termoreguliatorių į maksimalią padėtį.
- Įjunkite laidynę į elektros tinklą.
- Palaukite kol užges įkaitimo indikatorius.
- Laikydami laidynę horizontaliai virš kriauklės nustatykite garinimo reguliatorių į maksimalią padėtį ir paspauskite savaiminio išsivalymo mygtuką.
- Išeinantys iš skylių garai ir vanduo išvalys nešvarumus. Tuo metu rekomenduojama linguoti laidynę pirmyn-atgal.
- Laidynei smarkiai užsiteršus rekomenduojama pakartoti savaiminio išsivalymo ciklą.
- Norėdami išdžiovinti laidynės padą, išlaidykite nereikalingą audinį.

SAUGOJIMAS

- Išjunkite laidynę iš elektros tinklo, išpilkite visą vandenį iš rezervuaro, ir leiskite jai atvėsti.
- Apvyniokite maitinimo laidą aplink kulną.
- Saugodami laidynės padą nuo įbrėžimų, laikykite ją vertikaliai.



Šis simbolis ant gaminio, pakuotėje ir (arba) lydinčioje dokumentacijoje reiškia, kad naudojami elektriniai ir elektroniniai gaminiai bei baterijos neturėtų būti išmetami (išmestos) kartu su įprastinėmis buitinėmis atliekomis. Juos (jas) reikėtų atiduoti specializuotiems priėmimo punkтам.

Norint gauti papildomos informacijos apie galiojančias atliekų surinkimo sistemas, kreipkitės į vietines valdžios institucijas.

Teisingai utilizuojant atliekas, sutaupysite vertingų išteklių ir apsaugosite žmonių sveikatą ir aplinką nuo neigiamo poveikio, galinčio kilti netinkamai apdorojant atliekas.

HASZNALATI UTASÍTÁS

FONTOS BIZTONSÁGI INTÉZKEDÉSEK

- A készülék használata előtt, a készülék károsodása elkerülése érdekében figyelmesen olvassa el a Kezelési útmutatót. A helytelen kezelés a készülék károsodásához, anyagi kárhoz, vagy a használat sérüléséhez vezethet.
- A készülék első használata előtt, ellenőrizze egyeznek-e a címkén megjelölt műszaki adatok az elektromos hálózat adataival.
- Csak otthoni használatra, ne használja nagyüzemi célra.
- Ne használja a készüléket házon kívül, vagy nedves körülmények közt.
- A készüléket, vagy a vezetékét ne érje víz, más folyadék.
- A készülék áramtalanítása közben fogja a csatlakozódugót, ne húzza a vezetékét.
- Figyeljen arra, hogy a vezeték ne érintkezzen éles, vagy forró felülettel.
- Áramütés, elektromos tüzek elkerülése érdekében ne merítse a készüléket vízbe, vagy egyéb folyadékba. Ha ez megtörtént, NE FOGJA MEG A KÉSZÜLÉKET, azonnal áramtalanítsa azt és forduljon szervizhez.
- Ne használja a készüléket sérült vezetékkel, csatlakozódugóval, valamint azután, hogy nedvesség érte, ütődést szenvedett, vagy más milyen képen károsodva volt. Áramütés elkerülése érdekében ne próbálja szétzerelni a készüléket, forduljon szakszervizhez.
- Ne használják a készüléket fizikai-, érzelmi-, illetve szellemi fogyatékos személyek, vagy tapasztalattal, elegendő tudással nem rendelkező személyek (beleértve a gyerekeket) felügyelet nélkül, vagy ha nem kaptak a készülék használatával kapcsolatos instrukciót a biztonságukért felelős személytől.
- A készülékkel való játszás elkerülése érdekében tartsa a gyermekeket felügyelet alatt.
- A vezeték meghibásodása esetén - veszély elkerülése érdekében – annak cseréjét végeztesse a gyártóval vagy a gyártó által meghatalmazott szervizzel ill. szakemberrel.
- Ne hagyja felügyelet nélkül a bekapcsolt, vagy forró vasalót, különösen a vasalódeszkán ne.
- Vasalás közben keletkezett szünet alatt a vasalót csak a talpára állítsa. A készüléket nem ajánlatos fém, egyenetlen felületre állítani.
- FIGYELEM: Az elektromos hálózat túlterhelése elkerülése érdekében ne csatlakoztassa egyidejűleg a vasalót más elektromos készülékkel egy és ugyan azon hálózathoz.
- Amennyiben a készüléket valamennyi ideig 0 °C–nál tárolták, bekapcsolása előtt legalább 2 órán belül tartsa szobahőmérsékleten.
- A gyártónak jogában áll értesítés nélkül másodrendű módosításokat végezni a készülék szerkezetében, melyek alapvetően nem befolyásolják a készülék biztonságát, működőképességét, funkcionalitását.
- A gyártási idő a terméken és/vagy a csomagoláson, illetve a kíséző dokumentumokban található.

VASALÓTALP

- A «Simple Pro» vasalótalp – ez egy a Scarlett cég szakértői által kifejlesztett éltechnológia könnyű vasalás és a szövet gyengéd védelme érdekében.
- A vasalótalp könnyű csúszását a "gőzpárna" biztosítja, amely a gőzkivezető lyukak optimalizált elhelyezkedése által van biztosítva.
- Védelem: a tapadásmentes polimer-bevonatnak köszönhetően a ruhái védve vannak a sérüléstől.



ELŐKÉSZÍTÉS

- A vasaló némely alkatrésze zsírral van bekenve, ezért esőhasználatkor gyenge füstölés lehetséges. Kis idő múlva a füstölés megszűnik.
- Vegye le a vasalófelületről a védőburkot, és törölje meg a felületet puha törölkendővel.

JAVASLATOK A KEZELÉSHEZ

HŐMÉRSÉKLET SZABÁLYOZÁS

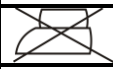
- Használat előtt győződjön meg, hogy a vasalónivaló ruhanemű címkéjén fel van tüntetve a vasalási hőmérséklet, szigorúan tartsa be a feltüntetett utasításokat.
- Állítsa a hőmérséklet-szabályzót az anyagnak megfelelő jelzésre:

JELZÉS	ANYAG
	Vasalni nem ajánlatos
•	Szintetika, Nejlon, Akril, Poliészter, Viszkóza
••	Gyapjú, Selyem
•••	Pamut, Vászón
	Maximális hőmérséklet (gőzöltetés)

- Csatlakoztassa a készüléket az elektromos hálózathoz. Kigyúl a melegedést jelző indikátoréggő.
- Miután az égő kialszik – kezdheti a vasalást.
- Ha vasalás közben állította be az alacsonyabb hőmérsékletet, előbb célszerű megvárni, amíg felgyúl a melegedést jelző égő.

VÍZFELTÖLTÉS

- Vízfeltöltés előtt áramtalanítsa a készüléket.
 - Helyezze a vasalót vízszintes helyzetbe (a vasalótalpra).
 - Óvatosan töltsen meg vízzel.
 - Csak a tartályon található jelzésig töltsen a vizet, ne lépje túl azt.
 - A vasaló használata közben a vízfeltöltő nyílásnak zárva kell lennie.
 - Amennyiben a vasaló újratöltést igényel, feltöltés közben mindig legyen áramtalanítva a készülék.
- FIGYELEM:** Készüléke csapvíz használatára alkalmas, de ha a környezetében kemény a víz, célszerű desztillált vizet használni.

- Ne öntsön a tartályba kémiaiag lágyított vizet és ne használjon aroma-kiegészítőket.
- Ha a csapvíz túlságosan kemény, csak desztillált és ásványtalanított vizet használjon.
- Használat után mindig távolítsa el a vizet a tartályból.

PERMETEZÉS

- Elégséges vízmennyiség esetén a permetezést bármely üzemmódban használhatja.
- Néhányszor nyomja meg permetfújó gombját.

GŐZÖLTETÉS

- Áramtalanítsa a készüléket és töltsen meg a víztartályt.
 - Állítsa függőleges helyzetbe a vasalót, és csatlakoztassa a hálózathoz.
 - Állítsa a hőfokszabályzót "••" vagy "•••" jelzésre.
 - Várja, amíg elalszik a melegedési jelzőlámpa, vagyis beáll a szükséges hőmérséklet.
 - Állítsa a gőzfokozat-szabályzót a kiválasztott helyzetbe.
 - A vasalás elvégzése után, állítsa a hőfokszabályzót a min. fokozatba és áramtalanítsa a készüléket.
- FIGYELEM:** Égési sérülések elkerülése érdekében ne érintkezzen a vasalófelület furataiból kijövő gőzzel.

SZÁRAZ VASALÁS

- Ön akkor is használhatja a száraz vasalást, hogyha a víztartály meg van töltve. Viszont, ha hosszabb ideig használja ezt az üzemmódot, nem ajánlatos túl sok vizet tölteni a tartályba.
 - Állítsa a gőzölés-szabályzót a min. Fokozatba 0.
- FIGYELEM:** Ha munka közben szükséges felhasználni a gőzöltetést, de a tartályban nincsen víz, akkor előbb áramtalanítsa a vasalót, várja meg, amíg lehűl, és csak utána töltsen meg vízzel.

GŐZNYOMÁS

- Ez a funkció ellenálló gyűrődéseknél hasznos, mivel a gomb megnyomásával a gőz intenzíven lövell ki a vasalófelületből.
- Nyomja meg a gőzölésgombot.

MEGJEGYZÉS: A gőzfuratokból való vízkifolyás elkerülése érdekében ne tartsa lenyomva a gombot 5 másodpercnél tovább.

MEGJEGYZÉS: Ne nyomja a gőzöltető gombot 3 többször egymás után, különben a vasaló hamar lehűl.

FÜGGŐLEGES GŐZÖLTETÉS

- Győződjön meg arról, hogy a tartályban elégséges a vízmennyiség.
- Villamosítsa a vasalót és állítsa függőleges helyzetbe.

- Állítsa a hőfokszabályzót és a gőzölés-szabályzót a max. fokozatba.
- Függőlegesen tartva a vasalót, nyomja meg a gőzölési gombot.

HASZNÁLAT UTÁN

- Állítsa a hőmérséklet-szabályzót a min. fokozatba.
- Áramtalanítsa a vasalót.

TISZTÍTÁS ÉS KARBANTARTÁS

- Tisztítás előtt győződjön meg, hogy a készülék áramtalanítva van, és teljesen kihűlt.
- Ne használjon súrolószert.

ÖNTISZTÍTÁS

- Töltse meg a víztartályt a max. jelzésig, és zárja le a fedőt.
- Állítsa a hőfokszabályzót a max. fokozatba.
- Villamosítsa a vasalót.
- Várja meg, amíg elalszik a melegedési jelzőlámpa.
- A mosdó felett vízszintesen tartva a vasalót, állítsa a gőzölés-szabályzót. Helyzetbe és nyomja meg az öntisztítási gombot.
- A furatokból kijövő gőz és víz eltávolítják a szennyeződést. Közben ajánlatos előre/hátra mozgatni a vasalót.
- A vasaló erős szennyezettsége esetén – ismételje meg az öntisztítási műveletet.
- A vasalófelület szárítása érdekében vasaljon meg egy anyagdarabot.

TÁROLÁS

- Áramtalanítsa a vasalót, távolítsa el a tartályból a vizet, és hagyja teljesen kihűlni a készüléket.
- Tekerje a vezetéket a vasaló talpa körül.
- A vasalófelület károsodása elkerülése érdekében tárolja a vasalót függőleges helyzetben.



Ez a jel a terméken, csomagoláson és/vagy kísérő dokumentumokon azt jelenti, hogy ezeket a használt villamos és elektronikus termékeket és elemeket tilos az általános háztartási hulladékkal kidobni. E tárgyakat speciális befogadó pontokban kell leadni.

A hulladékbecfogadó rendszerrel kapcsolatos kiegészítő információért forduljon a helyi illetékes hatósághoz.

A megfelelő hulladékkezelés segít megőrizni az értékes erőforrásokat és megelőzheti az olyan esetleges negatív hatásokat az emberi egészségre és a környezetre, amelyek a nem megfelelő hulladékkezelés következtében felmerülhetnek fel.

ROINSTRUCȚIUNI DE UTILIZARE

MĂSURILE DE SIGURANȚĂ

- Citiți cu atenție aceste instrucțiuni înainte de a utiliza aparatul pentru a evita defecțiunile în timpul utilizării.
- Înainte de prima conectare, verificați dacă caracteristicile tehnice indicate pe produs corespund parametrilor rețelei electrice.
- Manipularea necorespunzătoare poate duce la deteriorarea produsului, pagube materiale și poate cauza daune sănătății utilizatorului.
- A se utiliza doar în scopuri de utilizare casnică. Aparatul nu este destinat pentru uz comercial.
- Copiii trebuie supravegheați pentru a se evita jocul cu aparatul.
- După terminarea lucrului, înainte de a extrage produsele și duzele, deconectați aparatul de la rețeaua electrică și așteptați până când motorul se oprește complet.
- Dacă aparatul nu se utilizează, deconectați-l de fiecare dată de la rețeaua electrică.
- Nu introduceți aparatul și cablul de alimentare în apă sau alte lichide. Însă dacă acest lucru s-a întâmplat, deconectați imediat aparatul de la sursa de alimentare și înainte de a-l utiliza în continuare, verificați capacitatea de funcționare și siguranța aparatului la specialiști calificați.
- Dacă cablul de alimentare este deteriorat, pentru a evita pericolele, înlocuirea acestuia trebuie să fie realizată de către producător sau de către un centru de deservire autorizat, sau de către personalul calificat corespunzător.
- Se interzice utilizarea aparatului de către persoanele (inclusiv copiii) cu capacități fizice, senzoriale sau mentale reduse, sau care nu posedă experiență sau cunoștințe, cu excepția cazului în care acestea sunt supravegheate sau instruite în utilizarea aparatului de către o persoană responsabilă pentru securitatea lor.
- Nu încercați să reparați aparatul desinestător sau să înlocuiți careva piese. În cazul detectării unor defecțiuni, adresați-vă celui mai apropiat centru de deservire.
- Copiii trebuie supravegheați pentru a se evita jocul cu aparatul.
- În pauzele din timpul călcării poziționați fierul de călcat doar pe călcâi. Nu se recomandă punerea acestuia pe suprafețe de metal sau neuniforme.
- În timpul călcatului, precum și în pauze, fierul de călcat trebuie să fie pus pe o suprafață stabilă.
- ATENȚIE: Pentru a evita supraîncărcarea rețelei de alimentare, nu conectați fierul de călcat simultan cu alte aparate mari la aceeași linie a rețelei electrice.
- Dacă produsul a fost păstrat pentru o perioadă de timp la temperaturi sub 0 °C, atunci înainte de conectare acesta ar trebui să se afle la temperatura camerei, timp de cel puțin 2 ore.
- Producătorul își rezervă dreptul de a introduce fără notificare prealabilă mici modificări în construcția produsului, care nu influențează semnificativ siguranța, capacitatea de funcționare și performanța acestuia.
- Data fabricării este indicată pe produs și/sau pe ambalaj, precum și pe documentele însoțitoare.

TALPĂ

- TALPĂ «GlissAir» este întruchiparea ideii de alunecare ultrașor și călcare rapidă Scarlett, prin combinarea materialelor clasice și tehnologii moderne.
- Ultra ușoară alunecare - Talpa din oțel inoxidabil, cu aditivi eficace pentru realizarea netezimea
- Rapid Călcare - 30% mai multe găuri de abur pentru a cutelor rapid.



PREGĂTIREA

- Pe unele piese ale fierului de călcat a fost aplicat un lubrifiant în timpul fabricării, de aceea la conectarea inițială a fierului de călcat se poate observa puțin fum. Peste ceva timp, fumul va dispărea.
- Scoateți capacul de protecție de pe suprafața de funcționare și ștergeți-l cu o cârpă moale.

MODUL DE FUNCȚIONARE

MODURILE DE TEMPERATURĂ

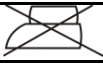
- Înainte de a începe lucrul, asigurați-vă că produsul pe care aveți de gând să-l călcați are o etichetă cu instrucțiuni pentru prelucrarea acestui produs concret; respectați cu strictețe instrucțiunile.
- Fixați termostatul la poziția corespunzătoare tipului de material pe care intenționați să-l călcați:

SIMBOL	TIPUL DE ȚESĂTURĂ
	Nu se recomandă utilizarea fierului de călcat
•	Sintetică, Nylon, Acril, Poliester, Viscoză
••	Lână, Mătase
•••	Bumbac, In
	Temperatura maximă (prelucrarea cu aburi)

- Conectați fierul de călcat la rețeaua electrică. Se va aprinde indicatorul luminos de încălzire.
- Când indicatorul se stinge, puteți începe să călcați.
- Dacă în timpul călcatului ați setat o temperatură mai mică, atunci înainte de a continua lucrul, se recomandă a aștepta până când indicatorul de încălzire se va aprinde.

ALIMENTAREA REZERVORULUI PENTRU APĂ

- Înainte de a turna apa deconectați fierul de călcat de la rețeaua electrică.
- Așezați fierul de călcat în poziție orizontală (pe talpă).
- Turnați cu atenție apă în rezervor.
- Pentru a evita supraîncărcarea cu apă, nu turnați apă deasupra marajului "MAX" al rezervorului.
- ATENȚIE: Fierul este conceput pentru utilizarea apei de la robinet. Cu toate acestea, se recomandă a-l umple cu apă purificată, mai ales în cazul în care apa de la robinet este prea dură.
- Orificiul pentru alimentarea cu apă nu trebuie să fie deschis în timpul utilizării fierului de călcat.
- La umplerea repetată a rezervorului cu apă, deconectați întotdeauna fierul de călcat de la rețeaua electrică.
- La finisarea lucrului este întotdeauna necesar de a elimina complet apa din rezervor.
- ATENȚIE: După scurgerea apei din fierul de călcat răcit, fixați-l în poziție verticală (pe călcâi) și conectați-l pentru 2 minute la modul de încălzire maximă, după care deconectați fierul de călcat de la rețeaua electrică.
- Nu turnați în rezervor apă dedurizată în mod chimic și nu folosiți aditivi cu aromă.
- În cazul în care apa de la robinet este foarte dură, turnați doar apă distilată sau demineralizată.

PULVERIZAREA

- Pulverizarea poate fi utilizată în orice mod de funcționare, dacă în rezervor este suficientă apă.
- Pentru a face acest lucru, apăsați în mod repetat butonul de pulverizare.

PRELUCRAREA CU ABURI

- Deconectați fierul de călcat de la rețeaua electrică și turnați apă în rezervor.
- Așezați fierul de călcat în poziție verticală pe placa de călcat și conectați-l la rețeaua electrică.
- Setați termostatul în poziția "••" sau "•••".
- Așteptați până când indicatorul de încălzire se stinge, adică va fi atinsă temperatura stabilită.
- ATENȚIE: Pentru a evita arsurile evitați contactul cu aburul care iese din orificiile de pe talpă.
- ATENȚIE: Abur continuu are loc numai într-o poziție orizontală a fierului. Pentru a-l opri, a pus fierul pe călcâiul și setați controlul aburului. Pentru a preveni scurgerea apei, aburul este alimentat numai la cele mai ridicate temperaturi de funcționare.

CĂLCAREA USCATĂ

- Puteți călca în modul uscat, chiar dacă rezervorul este umplut cu apă. Cu toate acestea, la funcționarea îndelungată în acest mod nu se recomandă a turna prea multă apă în rezervor.
- Stabiliți regulatorul nivelului de aburi la poziția minimă.

ATENȚIE: Dacă în timpul funcționării doriți să utilizați aburii, și nu există apă în rezervor, atunci deconectați fierul de călcat de la rețeaua electrică și așteptați până se răcește, și doar apoi turnați apa.

JETUL DE ABURI

- Această funcție este concepută pentru o singură emiteră de aburi suplimentară la călcarea suprafețelor de țesături puternic șifonate.
 - Setați termostatul în poziția "••" sau "•••".
 - Setați limita maximă în poziția stripuirii.
 - Apăsați butonul pentru jetul de aburi.
- NOTĂ: Pentru a evita scurgerea apei din orificiile pentru aburi, nu țineți apăsat butonul pentru Jetul de aburi pentru mai mult de 5 secunde.

NOTĂ: Nu apăsați butonul pentru jetul de abur mai mult de 3 ori la rând, în caz contrar fierul de călcat se va răci.
FINALIZAREA LUCRĂRILOR

- Setează termostatul la poziția minimă «min».
- Deconectați fierul de călcat de la rețeaua electrică.
- Așezați fierul de călcat vertical.

CURĂȚAREA ȘI ÎNTREȚINEREA

- Înainte de a curăța fierul de călcat, asigurați-vă că este deconectat de la rețeaua electrică și este complet răcit.
- Nu utilizați pentru curățarea tălpii agenți de curățare abrazivi.

AUTO-CURĂȚAREA

- Umpleți rezervorul pentru apă până la marcajul maxim, apoi închideți capacul.
- Setează termostatul în poziția maximă "MAX".
- Conectați fierul de călcat la sursa de alimentare.
- Așteptați până când indicatorul de încălzire se stinge.
- Țineți fierul de călcat deasupra chiuvetei, setați nivelul de control la decaparea .
- Aburul și apa fierbinte ce sunt emise din orificii vor elimina murdăria. În acest caz se recomandă a mișca fierul de călcat înainte și înapoi.
- În cazul în care fierul de călcat este foarte murdar se recomandă a repeta ciclul de auto-curățare.
- Pentru a usca talpa fierului de călcat, călcați o bucată de țesătură inutilă.

PĂSTRAREA

- Deconectați fierul de călcat de la rețeaua electrică, eliminați apa din rezervor și lăsați să se răcească complet.
- Înfășurați cablul de alimentare în jurul bazei fierului de călcat.
- Pentru a preveni deteriorarea suprafeței de lucru, păstrați fierul de călcat în poziție verticală.



Simbolul dat pe produs, ambalaj și/sau documentele însoțitoare înseamnă că aparatele electrice și electronice, și bateriile uzate nu trebuie aruncate împreună cu deșeurile menajere. Acestea trebuie duse la punctele de colectare specializate.

Adresați-vă la autoritățile locale pentru a obține informații suplimentare referitor la sistemele existente de colectare a deșeurilor.

Reciclarea corectă va contribui la păstrarea resurselor valoroase și la prevenirea posibilelor efecte negative asupra sănătății oamenilor și a mediului înconjurător, care ar putea apărea în rezultatul reciclării incorecte a deșeurilor.

PL INSTRUKCJA OBSŁUGI ŚRODKI BEZPIECZEŃSTWA

- Uważnie przeczytaj niniejszą instrukcję przed użyciem urządzenia, aby uniknąć awarii podczas użytkowania. Niewłaściwe postępowanie może spowodować uszkodzenie wyrobu, wyrządzić szkodę materialną albo spowodować zagrożenie zdrowia użytkownika.
- Przed pierwszym włączeniem należy sprawdzić, czy dane techniczne podane na wyrobie są zgodne z parametrami prądu elektrycznego.
- Wykorzystywać wyłącznie do celów domowych. Nie jest urządzeniem do zastosowania w przemyśle.
- Nie używać na zewnątrz pomieszczeń lub w warunkach wysokiej wilgotności.
- Przy wyłączeniu zasilania – wyciąganiu wtyczki z gniazdka elektrycznego – trzymaj ręką wtyczkę, nie ciągnij za przewód zasilający.
- Należy uważać, aby przewód zasilający nie dotykał ostrych krawędzi i gorących powierzchni.
- Zawsze odłącz urządzenie od źródła zasilania, jeśli nie jest używane, a także przed napełnieniem lub spustem wody.
- Aby uniknąć porażenia prądem elektrycznym i pożaru, nie wolno zanurzać urządzenia ani przewodu zasilającego w wodzie lub innej cieczy. Jeśli tak się stało, NIE CHWYTAJ wyrobu, natychmiast odłącz go od źródła zasilania prądem elektrycznym i skontaktuj się z Punktem Serwisowym w celu sprawdzenia.
- W przypadku uszkodzenia przewodu zasilającego jego wymiany, aby uniknąć niebezpieczeństw, powinien dokonać producent lub upoważniony przez niego Punkt Serwisowy bądź podobny wykwalifikowany personel.
- Urządzenie nie jest przeznaczone do użytku przez osoby (w tym dzieci) o ograniczonych możliwościach fizycznych, zmysłowych lub umysłowych albo, w przypadku braku doświadczenia lub wiedzy, jeśli nie znajdują się one pod nadzorem lub nie poinstruowane na temat korzystania z urządzenia przez osobę odpowiedzialną za ich bezpieczeństwo.
- Nie wolno próbować naprawiać urządzenia samodzielnie. W przypadku usterek należy skontaktować się z najbliższym Punktem Serwisowym.
- Dzieci powinny być nadzorowane, aby zapobiec grze z urządzeniem.
- Nie wolno pozostawiać żelazka bez nadzoru, gdy jest włączone do sieci.
- Podczas przerwy w prasowaniu, żelazko należy zawsze umieszczać tylko na pięcie. Nie zaleca się umieszczać go na metalowych lub chropowatych powierzchniach.
- Podczas prasowania oraz w przerwach żelazko musi znajdować się na stabilnej powierzchni.
- UWAGA: Aby uniknąć przeciążeń linii zasilającej, nie podłączaj innych urządzeń o wysokim poborze prądu łącznie z żelazkiem do tego samego obwodu zasilania.

- Jeśli urządzenie przez jakiś czas znajdowało się w temperaturze poniżej 0°C, przed włączeniem musi być przechowywane w temperaturze pokojowej nie krócej niż w ciągu 2 godzin.
- Producent zastrzega sobie prawo, bez dodatkowego powiadomienia, do wprowadzania drobnych zmian w konstrukcji wyrobu, które zupełnie nie wpływają na jego bezpieczeństwo, sprawność ani funkcjonalność.

STOPA

- Stopa «Keramoionic» to profesjonalna powłoka z metali sproszkowanych, opracowana wspólnie ze specjalistami spółki Scarlett. Powłoka posiada podniesiony stopień wytrzymałości, poślizgu i 100% odporność na przypalanie się.



PRZYGOTOWANIE

- Niektóre części żelazka w czasie produkcji zostały nasmarowane, dlatego przy pierwszym włączeniu żelazko może trochę dymić. Po upływie pewnego czasu dym zniknie.
- Zdejmij pokrowiec z powierzchni roboczej i wytrzyj ją miękką szmatką.

PRACA

TRYBY TEMPERATURY

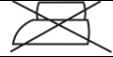
- Przed rozpoczęciem pracy należy upewnić się, że artykuł, który zamierzasz prasować, jest wyposażony w etykietę z instrukcją dotyczącą postępowania z tym właśnie artykułem; ściśle trzymaj się jej wskazań.
- Ustaw termostat w pozycji odpowiednio do rodzaju tkaniny, którą będziesz prasować:

SYMBOL	TYP TKANINY
	Nie zaleca się prasowanie tego artykułu
•	Włókna syntetyczne, Nylon, Akryl, Poliester, Wiskoza
••	Wełna, Jedwab
•••	Bawełna, Len
	Temperatura maksymalna (prasowanie z parą)

- Podłącz żelazko do sieci elektrycznej. Zapali się lampka kontrolna nagrzewania.
- Gdy lampka kontrolna zgaśnie, można zacząć prasować.
- Jeśli podczas prasowania nastawiłeś mniejszą temperaturę, zanim kontynuować pracę, zalecamy odczekać, aż zapali się lampka kontrolna ogrzewania.

NAPEŁNIANIE POJEMNIKA NA WODĘ

- Przed rozpoczęciem nalewania wody odłącz żelazko od sieci elektrycznej.
- Postaw żelazko poziomo (na stopie).
- Delikatnie wlewaj wodę do pojemnika.
- Aby uniknąć przepełnienia, nie wlewaj wody powyżej poziomu "max" na pojemniku.
- UWAGA:** Żelazko jest przeznaczone do stosowania wody z kranu. Jednak najlepiej zalewać wodę oczyszczoną, zwłaszcza, jeśli zwykła woda z kranu jest zbyt twarda.
- Nie wlewaj do pojemnika wody zmiękczonej metodą chemiczną ani nie używaj aromatycznych dodatków.
- Jeśli zwykła woda z kranu jest zbyt twarda, wlewaj tylko destylowaną lub demineralizowaną wodę.
- Otwór do napełniania wody nie powinien być otwarty podczas korzystania z żelazka.
- W przypadku ponownego napełnienia pojemnika wodą zawsze odłączaj żelazko od sieci elektrycznej
- Na końcu pracy należy zawsze całkowicie usunąć wodę z pojemnika.

UWAGA: po wylewaniu wody z **ostygłego** żelazka, ustaw go w pozycji pionowej (na pięcie) i włącz na okres **2 minut** w trybie maksymalnego ogrzewania, po czym odłącz żelazko od sieci elektrycznej.

ROZPRYSKIWANIE

- Rozpryskiwanie można stosować w dowolnym trybie pracy, jeśli w pojemniku jest wystarczająca ilość wody.
- Do tego celu kilka razy naciśnij przycisk rozpryskiwania.

PRASOWANIE Z PARĄ

- Odłącz żelazko od sieci elektrycznej i naley wody do pojemnika.
- Postaw żelazko pionowo na desce do prasowania i podłącz do źródła zasilania.
- Ustaw termostat w pozycji "••" lub "•••".
- Poczekaj, aż zgaśnie lampka kontrolna ogrzewania, czyli zostanie osiągnięta ustawiona temperatura.
- Ustaw regulator natężenia przepływu pary w żądanej pozycji.
- Po zakończeniu pracy ustaw termostat w pozycji "min" i odłącz żelazko od sieci zasilania.
- UWAGA:** Aby uniknąć poparzenia, nie należy dopuszczać do kontaktu z parą wylatującą przez dysze na stopie żelazka.

PRASOWANIE NA SUCHO

- Można prasować na sucho, nawet jeśli pojemnik na wodę jest napełniony wodą. Jednak w przypadku ciągłej pracy w tym trybie nie zaleca się nalewać do pojemnika zbyt dużo wody.
- Ustaw regulator natężenia przepływu pary w pozycji minimalnej.
- UWAGA:** Jeśli podczas pracy zamierzasz zastosować parę, a w pojemniku nie ma wody, odłącz żelazko od sieci zasilania i odczekaj, aż ostygnie, i dopiero potem naley wodę.

UDERZENIE PARY

- Ta funkcja służy do dodatkowego jednorazowego wyrzutu pary przy rozprasowywaniu silnie zmiętoszonych odcinków tkaniny.
- Ustaw termostat w pozycji "••" lub "•••".
- Ustaw regulator natężenia przepływu pary w pozycji maksymalnej.
- Naciśnij przycisk uderzenia pary.

NOTATKA: Aby uniknąć wycieku wody z otworów parowych, nie przytrzymaj wciśnięty przycisk pary dłużej niż 5 sekund.

NOTATKA: Nie naciskaj przycisku uderzenia pary więcej niż 3 razy z rzędu, inaczej żelazko ostygnie.

PIONOWE PRASOWANIE Z PARĄ

- Upewnij się, że w pojemniku jest wystarczająca ilość wody.
- Podłącz żelazko do sieci zasilania i postaw go w pozycji pionowej.
- Ustaw termostat i regulator natężenia przepływu pary w pozycji maksymalnej.
- Trzymając żelazko w pozycji pionowej, naciśnij przycisk uderzenia pary.

KONIEC PRACY

- Ustaw termostat w pozycji minimalnej "min".
- Odłącz żelazko od sieci elektrycznej.

CZYSZCZENIE I KONSERWACJA

- Nim zacząć czyszczenie żelazka, upewnij się, że jest odłączone od sieci elektrycznej i całkowicie ostygło.
- Nie używaj do czyszczenia stopy ściernych środków czyszczących.

SAMOCZYSZCZENIE

- Napełnij pojemnik na wodę do maksymalnej kreski, a następnie zamknij pokrywę.
- Ustaw termostat w pozycji maksymalnej "max".
- Podłącz żelazko do sieci zasilania.
- Odczekaj, aż zgaśnie lampka kontrolna ogrzewania.
- Trzymając żelazko poziomo nad zlewozmywakiem, ustaw regulator natężenia przepływu pary w pozycji maksymalnej i naciśnij przycisk samoczyszczenia.
- Wylatująca z dyszy para i wrząca woda usuną zanieczyszczenia. Przy tym zaleca się lekko potrząsać żelazkiem do przodu i do tyłu.
- W przypadku silnego zabrudzenia żelazka zaleca się powtórzyć cykl samoczyszczenia.
- Aby wysuszyć stopę żelazka, przepirasuj kawałek tkaniny.

PRZECHOWYWANIE

- Odłącz żelazko od źródła zasilania, usuń z pojemnika wodę i pozostaw go do całkowitego ostygnięcia.
- Nawiń przewód zasilający na podstawę żelazka.
- Aby nie uszkodzić powierzchni roboczej, przechowuj żelazko w pozycji pionowej.



Ten symbol na urządzeniu, opakowaniu i/lub dołączonej do nich dokumentacji oznacza, że zużytych urządzeń elektrycznych i elektronicznych oraz baterii nie można wyrzucać razem ze zwykłymi odpadami gospodarczymi. Należy je przekazywać do wyspecjalizowanych punktów zbiórki.

Szczegółowe informacje na temat istniejących systemów zbiórek odpadów można uzyskać u władz lokalnych.

Prawidłowa utylizacja umożliwia zachowanie cennych zasobów i zapobieganie możliwemu negatywnemu wpływowi na zdrowie ludzi i stan środowiska naturalnego, który może powstać w wyniku nieodpowiedniego postępowania z odpadami.