

**РУКОВОДСТВО ПО ЭКСПЛУАТАЦИИ
ІНСТРУКЦІЯ З ЕКСПЛУАТАЦІЇ
ЖАБДЫҚ НҰСҚАУЫ
INSTRUCTION MANUAL**

RUS	НАПОЛЬНЫЙ ВЕНТИЛЯТОР	3
UA	ПІДЛОГОВИЙ ВЕНТИЛЯТОР	4
KZ	ЕДЕНҮСТІ ЖЕЛДЕТКІШ	6
GB	STAND FAN.....	7



www.scarlett.ru



EAC

RUS УСТРОЙСТВО ИЗДЕЛИЯ

1. Передняя защитная решетка
2. Обруч
3. Гайка крепления лопастей
4. Лопасты
5. Гайка крепления задней решетки
6. Задняя защитная решетка
7. Электродвигатель
8. Вал
9. Блок управления
10. Винт В
11. Винт регулировки наклона
12. Выдвижная штанга
13. Зажим стойки
14. Стойка
15. База
16. Кнопки управления
17. Пульт
18. Дисплей

UA СКЛАД ВИРОБУ

1. Передня захисна решітка
2. Обруч
3. Гайка кріплення лопатей
4. Лопаті
5. Гайка кріплення задньої решітки
6. Задня захисна решітка
7. Електродвигун
8. Вал
9. Блок керування
10. Гвинт В
11. Гвинт регулювання нахилу
12. Висувна штанга
13. Затискач стійки
14. Стійка
15. База
16. Кнопки керування
17. Пульт
18. Дисплей

KZ БҰЙЫМНЫҢ ҚҰРЫЛЫМЫ

1. Алдыңғы қорғағыш тор
2. Құрсау
3. Қалақтарды бекітетін сомын
4. Қалақтар
5. Артқы торды бекітетін сомын
6. Артқы қорғағыш тор
7. Электрлік қозғалтқыш
8. Білік
9. Басқару блогы
10. В бұрандасы
11. Еңісті реттеу бұрандасы
12. Суырма штанга
13. Тағанның қысқышы
14. Таған
15. Тұғыр
16. Басқару түймелері
17. Пульт
18. Дисплей

GB DESCRIPTION

1. Front grille
2. Hoop
3. Blade cap
4. Blades
5. Rear grille nut
6. Rear grille
7. Motor
8. Motor shaft
9. Control box
10. Screw B
11. Vertical adjustment screw
12. Extension pole
13. Out-joint
14. Stand tube
15. Stand base
16. Switch mode buttons
17. Remote control
18. Display

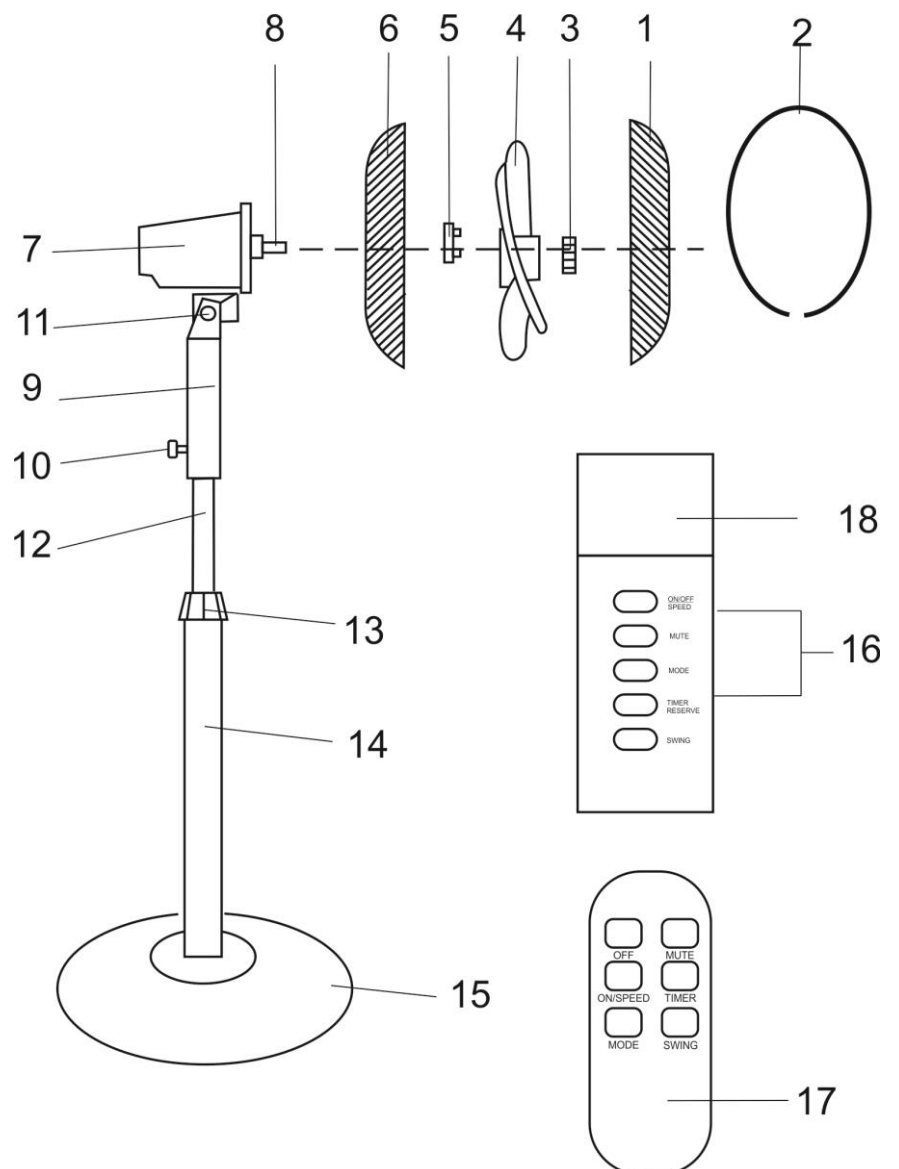

~ 220-240V / 50 Hz Класс защиты II	40 W	3 / 3,5 kg	<div style="text-align: right;">mm</div>
---------------------------------------	------	------------	--

RUS РУКОВОДСТВО ПО ЭКСПЛУАТАЦИИ МЕРЫ БЕЗОПАСНОСТИ

- Внимательно прочитайте Руководство по эксплуатации и сохраните его в качестве справочного материала.
- Неправильное обращение с прибором может привести к его поломке и причинить вред пользователю.
- Перед первоначальным включением проверьте, соответствуют ли технические характеристики, указанные на изделии, параметрам электросети.
- Использовать только в бытовых целях в соответствии с данным Руководством по эксплуатации. Прибор не предназначен для промышленного применения.
- Не использовать вне помещений.
- Прибор не предназначен для использования лицами (включая детей) с пониженными физическими, чувственными или умственными способностями или при отсутствии у них опыта или знаний, если они не находятся под контролем или не инструктированы об использовании прибора лицом, ответственным за их безопасность.
- Дети должны находиться под контролем для недопущения игры с прибором.
- Всегда отключайте устройство от электросети перед очисткой, или если Вы его не используете.
- Во избежание поражения электрическим током и возгорания, не погружайте прибор в воду или другие жидкости. Если это произошло, НЕ БЕРИТЕСЬ за изделие, немедленно отключите его от электросети и обратитесь в Сервисный центр для проверки.
- Не пользуйтесь устройством в ванных комнатах и около воды.
- Не располагайте прибор вблизи источников тепла.
- Не оставляйте включенный прибор без присмотра.
- Не используйте принадлежности, не входящие в комплект поставки.
- При повреждении шнура питания его замену, во избежание опасности, должен производить изготовитель или уполномоченный им сервисный центр, или аналогичный квалифицированный персонал.
- Следите, чтобы шнур питания не касался острых кромок и горячих поверхностей.
- Не тяните за шнур питания, не перекручивайте и не наматывайте его вокруг корпуса устройства.
- Избегайте контакта с движущимися частями прибора. Не просовывайте карандаши или другие предметы через защитную решетку работающего вентилятора.
- Не включайте вентилятор без установленных защитных решеток.
- Не пытайтесь самостоятельно ремонтировать прибор или заменять какие-либо детали. При обнаружении неполадок обращайтесь в ближайший Сервисный центр.
- Если изделие некоторое время находилось при температуре ниже 0°C, перед включением его следует выдержать в комнатных условиях не менее 2 часов.
- Производитель оставляет за собой право без дополнительного уведомления вносить незначительные изменения в конструкцию изделия, кардинально не влияющие на его безопасность, работоспособность и функциональность.
- Дата производства указана на изделии и/или на упаковке, а также в сопроводительной документации.

СБОРКА ВЕНТИЛЯТОРА





- Вентилятор поставляется в разобранном виде. Перед началом сборки убедитесь, что комплект поставки полный и комплектующие не повреждены.
- Не подключайте прибор к электросети, предварительно полностью не собрав его.
- Установите стойку на основание.
- Установите электродвигатель и блок управления на штангу и закрепите винтом В.
- Отвинтите фиксирующую гайку задней решетки против часовой стрелки, и снимите ее с вала вентилятора.
- Наденьте заднюю решетку на вал вентилятора.
- Накрутите на вал гайку задней решетки и затяните ее.
- Установите лопасти на вал так, чтобы они достали до фиксатора.
- Чтобы зафиксировать их, затяните фиксирующую гайку лопастей против часовой стрелки.
- Совместите переднюю и заднюю решетки так, чтобы логотип, расположенный в центре передней решетки, располагался горизонтально, и скрепите их по окружности обрuchем.
- Зафиксируйте угол наклона вентилятора винтом.
- Вентилятор готов к работе.



РАБОТА

КНОПКИ:

- On/ Off /Speed – кнопка включения, выключения вентилятора/кнопка переключения скорости вращения лопастей; high – максимальная скорость вращения; med – средняя скорость вращения; low – минимальная скорость вращения.
- Mute – беззвучный режим работы.
- Mode – кнопка задает режим работы вентилятора: normal – воздушный поток постоянной интенсивности; natural – интенсивное волнообразное изменение воздушного потока; sleep – волнообразное изменение воздушного потока;
- Timer reserve – кнопка установки времени работы вентилятора; максимальное время составляет 7.5 часов; каждое нажатие добавляет 0.5 часа работы.
- Swing – при нажатии на данную кнопку вентилятор начнет работать в режиме поворота (неполного), для отмены этого режима нажмите кнопку еще раз.

СВЕТОВЫЕ ИНДИКАТОРЫ:

- h – программирование времени отключения вентилятора;
-  high – максимальная скорость вращения;
-  med – средняя скорость вращения;
-  low – минимальная скорость вращения.
-  normal – воздушный поток постоянной интенсивности;

-  natural – интенсивное волнообразное изменение воздушного потока;
-  sleep – волнообразное изменение воздушного потока;

•  Mute – беззвучный режим работы.

ПУЛЬТ ДИСТАНЦИОННОГО УПРАВЛЕНИЯ (ПДУ)

- Off – кнопка выключения вентилятора.
- Mute – беззвучный режим работы.
- On/Speed – кнопка включения вентилятора/кнопка переключения скорости вращения лопастей; high – максимальная скорость вращения; med – средняя скорость вращения; low – минимальная скорость вращения.
- Timer – кнопка установки времени работы вентилятора; максимальное время составляет 7.5 часов; каждое нажатие добавляет 0.5 часа работы.
- Mode – кнопка задает режим работы вентилятора: normal – воздушный поток постоянной интенсивности; natural – интенсивное волнообразное изменение воздушного потока; sleep – волнообразное изменение воздушного потока.
- Swing – при нажатии на данную кнопку вентилятор начнет работать в режиме поворота (неполного), для отмены этого режима нажмите кнопку еще раз.

ПРИМЕЧАНИЕ: Пульт работает от двух батареек типа AAA. Батарейки для ПДУ в комплект не входят.

ОЧИСТКА И УХОД

- Перед очисткой обязательно отключайте прибор от электросети.
- Протрите защитную решетку, лопасти, стойку и основание влажной мягкой тканью и затем вытрите насухо.
- Не используйте абразивные чистящие средства.

ХРАНЕНИЕ

- Храните изделие при нормальных условиях в сухом помещении.



Данный символ на изделии, упаковке и/или сопроводительной документации означает, что использованные электрические и электронные изделия и батарейки не должны выбрасываться вместе с обычными бытовыми отходами. Их следует сдавать в специализированные пункты приема.

Для получения дополнительной информации о существующих системах сбора отходов обратитесь к местным органам власти.

Правильная утилизация поможет сберечь ценные ресурсы и предотвратить возможное негативное влияние на здоровье людей и состояние окружающей среды, которое может возникнуть в результате неправильного обращения с отходами.

UA ІНСТРУКЦІЯ З ЕКСПЛУАТАЦІЇ

- Шановний покупець! Ми вдячні Вам за придбання продукції торговельної марки SCARLETT та довіру до нашої компанії. SCARLETT гарантує високу якість та надійну роботу своєї продукції за умов дотримання технічних вимог, вказаних в посібнику з експлуатації.
- Термін служби виробу торгової марки SCARLETT у разі експлуатації продукції в межах побутових потреб та дотримання правил користування, наведених в посібнику з експлуатації, складає 2 (два) роки з дня передачі виробу користувачеві. Виробник звертає увагу користувачів, що у разі дотримання цих умов, термін служби виробу може значно перевищити вказаний виробником строк.

ЗАХОДИ БЕЗПЕКИ

- Уважно прочитайте Інструкцію з експлуатації та зберігайте її в якості довідкового матеріалу.
- Неправильне поводження з приладом може призвести до його поломки чи завдати шкоди здоров'ю користувача.
- Перед першим вмиканням перевірте, чи відповідають технічні характеристики, позначені на виробі, параметрам електромережі.
- Використовувати тільки у побуті, відповідно до даної Інструкції з експлуатації. Прилад не призначений для промислового використання.
- Не використовувати поза приміщеннями.
- Прилад не призначений для використання особами (включаючи дітей) зі зниженими фізичними, чуттєвими або розумовими здібностями або у разі відсутності у них опиту або знань, якщо вони не знаходяться під контролем або не проінструктовані щодо використання приладу особою, що відповідає за їхню безпеку.
- Не дозволяйте дітям гратися з приладом.
- Завжди вимикайте прилад з мережі перед чищенням, а також, якщо він не використовується.
- Щоб запобігти ураженню електричним струмом та загорянню, не занурюйте прилад у воду чи інші рідини. Якщо це відбулося, НЕ ТОРКАЙТЕСЯ виробу, негайно вимкніть його з мережі та зверніться до Сервісного центру для перевірки.
- Не використовуйте прилад у ванних кімнатах і біля води.
- Не розташовуйте прилад біля джерел тепла.
- Не залишайте ввімкнений прилад без нагляду.
- Не використовуйте приладдя, що не входить до комплекту поставки.
- У разі пошкодження кабелю живлення, його заміну, з метою запобігання небезпеці, повинен виконувати виробник або уповноважений їм сервісний центр, або аналогічний кваліфікований персонал.
- Стежте, щоб шнур живлення не торкався гострих крайок та гарячих поверхонь.
- Не тягніть за шнур живлення, не перекручуйте та не намотуйте його навколо корпусу приладу.
- Запобігайте контакту з рухомими частинами приладу. Не просовуйте олівці чи інші дрібні речі через захисну решітку вентилятора під час роботи.
- Не вмикайте вентилятор без встановлених захисних решіток.
- Не намагайтеся самостійно ремонтувати прилад або замінювати будь-які деталі. При виявленні несправностей звертайтеся в найближчий Сервісний центр.

- Якщо виріб деякий час знаходився за температури нижче 0°C, перед увімкненням його слід витримати у кімнаті не менше 2 годин.
- Виробник залишає за собою право без додаткового повідомлення вносити незначні зміни до конструкції виробу, що кардинально не впливають на його безпеку, працездатність та функціональність.
- Дата виробництва вказана на виробі та/або на пакуванні, а також у супровідній документації.

СКЛАДАННЯ ВЕНТИЛЯТОРА







- Вентилятор постачається в розібраному вигляді. Перед початком складання переконайтеся в тому, що комплект постачання повний та комплектуючі не пошкоджені.
- Не вмикайте прилад в електромережу, не склавши його повністю.
- Встановіть стійку на базу.
- Встановіть електродвигун та блок управління на штангу та закрутіть гвинтом В.
- Викрутіть фіксуючу гайку задньої решітки проти годинникової стрілки, та зніміть її з валу вентилятора.
- Надягніть задню решітку на вал вентилятора.
- Накрутіть на вал гайку задньої решітки та затягніть її.
- Встановіть лопаті на вал так, щоб вони дістали до фіксатора.
- Щоб зафіксувати їх, затягніть фіксуючу гайку лопатей проти годинникової стрілки.
- Сумістіть передню та задню решітки так, щоб логотип, розташований у центрі передньої решітки, розташувався горизонтально, та скріпіть їх по колу обручем.
- Зафіксуйте кут нахилу вентилятора гвинтом.
- Вентилятор готовий до роботи.

РОБОТА

КНОПКИ:

- On/ Of/ speed - кнопка вмикання, вимикання вентилятора/кнопка перемикання швидкості обертання лопатей; high – максимальна швидкість обертання; med – середня швидкість обертання; low – мінімальна швидкість обертання.
- Mute – беззвучний режим роботи.
- Mode – кнопка завдає режим роботи вентилятора: normal – повітряний потік постійної інтенсивності; natural – інтенсивна хвилеподібна зміна повітряного потоку; sleep – хвилеподібна зміна повітряного потоку.
- Timer reserve – кнопка для завдання тривалості роботи вентилятора; максимальний час складає 7,5 годин; кожне натискання додає 0.5 годин роботи.
- Swing – у разі натискання цієї кнопки вентилятор почне працювати в режимі повороту (неповного), для відміни цього режиму натисніть кнопку вдруге.

СВІТЛОВІ ІНДИКАТОРИ:

- h – програмування часу вимкнення вентилятора;
-  high – максимальна швидкість обертання;
-  med – середня швидкість обертання;
-  low – мінімальна швидкість обертання;
-  normal – повітряний потік постійної інтенсивності;
-  natural – інтенсивна хвилеподібна зміна повітряного потоку;
-  sleep – хвилеподібна зміна повітряного потоку;
-  mute – беззвучний режим роботи.

ПУЛЬТ ДИСТАНЦІЙНОГО КЕРУВАННЯ (ПДК)

- Off – кнопка вимикання вентилятора;
- Mute – беззвучний режим роботи.
- On/speed - кнопка вмикання, вентилятора/кнопка перемикання швидкості обертання лопатей; high – максимальна швидкість обертання; med – середня швидкість обертання; low – мінімальна швидкість обертання.
- Timer – кнопка для завдання тривалості роботи вентилятора; максимальний час складає 7,5 годин; кожне натискання додає 0.5 годин роботи.
- Mode – кнопка завдає режим роботи вентилятора: normal – повітряний потік постійної інтенсивності; natural – інтенсивна хвилеподібна зміна повітряного потоку; sleep – хвилеподібна зміна повітряного потоку.
- Swing – режим повороту .
- ПРИМІТКА: Пульт працює від 2 батарей типу AAA. Батареї для ПДК до комплекту не входять.

ОЧИЩЕННЯ ТА ДОГЛЯД

- Перед очищенням обов'язково вимикайте прилад з електромережі.
- Протріть захисну решітку, лопаті, стійку та базу вологою м'якою тканиною, потім витріть досуха.
- Не використовуйте абразивні миючі засоби.

ЗБЕРІГАННЯ

- Зберігайте прилад в нормальних умовах у сухому приміщенні.

 Цей символ на виробі, пакуванні та/або в супровідній документації означає, що електричні та електронні вироби, а також батарейки, що були використані, не повинні викидатися разом із звичайними побутовими відходами. Їх потрібно здавати до спеціалізованих пунктів прийому.

Для отримання додаткової інформації щодо існуючих систем збору відходів зверніться до місцевих органів влади. Належна утилізація допоможе зберегти цінні ресурси та запобігти можливому негативному впливу на здоров'я людей і стан навколишнього середовища, який може виникнути в результаті неправильного поводження з відходами.

KZ ЖАБДЫҚ НҰСҚАУЫ

- Құрметті сатып алушы! SCARLETT сауда таңбасының өнімін сатып алғаныңыз үшін және біздің компанияға сенім артқаныңыз үшін Сізге алғыс айтамыз. Іске пайдалану нұсқаулығында суреттелген техникалық талаптар орындалған жағдайда, SCARLETT компаниясы өзінің өнімдерінің жоғары сапасы мен сенімді жұмысына кепілдік береді.
- SCARLETT сауда таңбасының бұйымын тұрмыстық мұқтаждар шеңберінде пайдаланған және іске пайдалану нұсқаулығында келтірілген пайдалану ережелерін ұстанған кезде, бұйымның қызмет мерзімі бұйым тұтынушыға табыс етілген күннен бастап 2 (екі) жылды құрайды. Аталған шарттар орындалған жағдайда, бұйымның қызмет мерзімі өндіруші көрсеткен мерзімнен айтарлықтай асуы мүмкін екеніне өндіруші тұтынушылардың назарын аударады.

САҚТЫҚ ШАРАЛАРЫ

- Пайдалану нұсқаулығын зейін қойып оқып шығыңыз да, анытамалық материал ретінде сақтап қойыңыз.
- Құрылғыны дұрыс пайдаланба, бұл оның бұзылуына әкелуі және пайдаланушыға зиян келтіруі мүмкін.
- Алғаш рет іске қосар алдында бұйымда көрсетілген техникалық сипаттамаларының электр желісінің параметрлеріне сәйкес келетін-келмейтінін тексеріңіз.
- Осы Пайдалану нұсқаулығына сәйкес, аспапты тек тұрмыстық мақсаттарда пайдалану керек. Құрылғы өнеркәсіптік мақсатта қолдануға арналмаған.
- Сыртта, үйден тыс пайдаланбаңыз.
- Дене, жүйке не болмаса ақыл-ой кемістігі бар, немесе осы құрылғыны қауіпсіз пайдалану үшін тәжірибесі мен білімі жеткіліксіз адамдардың (соның ішінде балалардың) қауіпсіздігі үшін жауап беретін адам қадағаламаса немесе құрылғыны пайдалану бойынша нұсқау бермесе, олардың бұл құрылғыны қолдануына болмайды.
- Балалар аспаппен ойнамауы үшін оларды үнемі қадағалап отыру керек.
- Құрылғыны тазалар алдында немесе егер оны пайдаланбаңыз, электр желісінен әрқашан ажыратып қойыңыз.
- Электр тоғы соғуына және от тұтануына жол бермеу үшін аспапты суға немесе басқа сұйық заттарға матырмаңыз. Егер ондай жағдай орын алса, бұйымды ҚОЛМЕН ҰСТАМАҢЫЗ, оны дереу электр желісінен ажыратыңыз да, тексеру үшін Сервис орталығына хабарласыңыз.
- Құрылғыны жуынатын бөлмелерде немесе судың жанында пайдалануға болмайды.
- Аспапты жылу көздеріне жақын жерде орналастырмаңыз.
- Тоққа қосылған аспапты бақылаусыз қалдырмаңыз.
- Жеткізілім жинағына кірмейтін керек-жарақтарды пайдалануға болмайды.
- Қуат сымы бүлінген жағдайда, қатерден аулақ болу үшін оны ауыстыруды өндіруші немесе ол уәкілеттік берген сервис орталығы немесе соған ұқсас білікті қызметкер іске асыруға тиіс.
- Қорек сымының өткір жиектер мен ыстық беткі қабаттарға тимеуін қадағалаңыз.
- Қорек сымынан ұстап тартпаңыз, оны шиыршықтамаңыз және құрылғының корпусын айналдыра орамаңыз.
- Аспаптың кескіш бөлшектеріне жанасудан аулақ болыңыз. Жұмыс істеп тұрған желдеткіштің қорғағыш торына қарындаштарды немесе басқа заттарды сұғуға болмайды.
- Қорғағыш торлар орнатылмаған желдеткішті тоққа қоспаңыз.
- Аспапты өз бетіңізбен жөндеуге немесе қандай да бір бөлшектерін ауыстыруға әрекет жасамаңыз. Ақаулық анықталған жағдайда жақын жердегі Сервис орталығына хабарласыңыз.
- Егер бұйым біршама уақыт 0°C-тан төмен температурада тұрған болса, оны тоққа қосар алдында бөлме температурасында кем дегенде 2 сағат ұстау керек.
- Өндіруші қосымша ескертпестен бұйымның қауіпсіздігіне, жұмыс өнімділігі мен жұмыс мүмкіндіктеріне түбегейлі әсер етпейтін болмашы өзгерістерді оның құрылмасына енгізу құқығын өзінде қалдырады.
- Жасап шығарылған күні бұйымда және (немесе) қаптамасында, сондай-ақ ілеспе құжаттамада көрсетілген.

ЖЕЛДЕТКІШТІ ҚҰРАСТЫРУ







- Желдеткіш бөлшектелген күйде жеткізіледі. Құрастыруды бастар алдында жеткізілім жинағының толық екеніне, ал құрастырылатын бөлшектердің бүлінбегеніне көз жеткізіңіз.
- Аспапты алдын ала толық құрастырып алмай тұрып электр желісіне қоспаңыз.
- Тағанды тұғырға орнатыңыз.
- Электрлік қозғалтқыш пен басқару блогын штангаға орнатып, В бұрандасымен бекітіңіз.
- Артқы тордың бекіткіш сомынын сағат тілінің бағытына қарсы бұрап алыңыз да, оны желдеткіштің білігінен алыңыз.
- Артқы торды желдеткіштің білігіне кигізіңіз.
- Білікке артқы тордың сомынын бұраңыз да, қатайтып тартыңыз.
- Қалақтарды бекіткішке дейін жететіндей етіп білікке орнатыңыз.
- Оларды бекіту үшін қалақтардың бекіткіш сомынын сағат тілінің бағытына қарсы тартып бұраңыз.
- Алдыңғы тордың ортаңғы тұсында орналасқан логотип көлбеу орналасатындай етіп алдыңғы және артқы торларды дәлдеп келтіріңіз де, оларды шеңбердің бойымен құрсаумен қосып бекітіңіз.
- Желдеткішті еңкейту бұрышын бұрандамен бекітіңіз.
- Желдеткіш жұмысқа дайын.

ЖҰМЫСЫ

ТҮЙМЕЛЕР:

- On/ Off /Speed – желдеткішті іске қосу, өшіру түймесі/қалақтардың айналу жылдамдығын ауыстыру түймесі; high – ең жоғары айналу жылдамдығы; med – орташа айналу жылдамдығы; low – ең төмен айналу жылдамдығы.
- Mute – дыбыссыз жұмыс режимі.
- Mode – желдеткіштің жұмыс режимін белгілейді: normal – қарқыны тұрақты ауа ағыны; natural – ауа ағынының толқын тәріздес қарқынды өзгеруі; sleep – ауа ағынының толқын тәріздес өзгеруі;
- Timer reserve – желдеткіштің жұмыс уақытын орнату түймесі; ең көп уақыт 7,5 сағатты құрайды; әр басқан сайын 0,5 сағат жұмыс уақыты қосылып отырады.
- Swing – осы түймені басқан кезде желдеткіш бұрылу (толық емес) режимінде жұмыс істей бастайды, осы режимді болдырмау үшін түймені тағы бір рет басыңыз.

ЖАРЫҚ ИНДИКАТОРЛАРЫ:

- h – желдеткішті өшіру уақытын бағдарламалау;
-  high – ең жоғары айналу жылдамдығы;
-  med – орташа айналу жылдамдығы;
-  low – ең төмен айналу жылдамдығы.
-  normal – қарқыны тұрақты ауа ағыны;
-  natural – ауа ағынының толқын тәріздес қарқынды өзгеруі;
-  sleep – ауа ағынының толқын тәріздес өзгеруі;
-  Mute – дыбыссыз жұмыс режимі.

ҚАШЫҚТАН БАСҚАРУ ПУЛЬТІ (ҚБП)

- Off – желдеткішті өшіру түймесі.
- Mute – дыбыссыз жұмыс режимі.
- On/Speed – желдеткішті іске қосу, өшіру түймесі/қалақтардың айналу жылдамдығын ауыстыру түймесі; high – ең жоғары айналу жылдамдығы; med – орташа айналу жылдамдығы; low – ең төмен айналу жылдамдығы.
- Timer – желдеткіштің жұмыс уақытын орнату түймесі; ең көп уақыт 7,5 сағатты құрайды; әр басқан сайын 0,5 сағат жұмыс уақыты қосылып отырады.
- Mode – бұл түйме желдеткіштің жұмыс режимін белгілейді. normal – қарқыны тұрақты ауа ағыны; natural – ауа ағынының толқын тәріздес қарқынды өзгеруі; sleep – ауа ағынының толқын тәріздес өзгеруі.
- Swing – осы түймені басқан кезде желдеткіш бұрылу (толық емес) режимінде жұмыс істей бастайды, осы режимді болдырмау үшін түймені тағы бір рет басыңыз.

ЕСКЕРТПЕ: Пульт AAA тұрпатты екі батареядан жұмыс істейді. Қашықтан басқару пультіне арналған батареялар жинаққа кірмейді.

ТАЗАЛАУ ЖӘНЕ КҮТІП ҰСТАУ

- Тазалар алдында аспапты міндетті түрде электр желісінен ажыратыңыз.
- Қорғағыш торды, қалақтарды, таған мен тұғырды дымқыл жұмсақ шүберекпен тазалаңыз да, құрғатып сүртіңіз.
- Түрлілі тазартқыш заттарды қолданбаңыз.

САҚТАЛУЫ

- Бұйымды құрғақ жайда, қалыпты жағдайларда сақтаңыз.

 Бұйымда, қаптамада және (немесе) ілеспе құжаттамада көрсетілген осы таңба пайдаланылған электрлік және электрондық бұйымдар мен батареяларды әдеттегі тұрмыстық қалдықтармен бірге қоқысқа тастауға болмайды дегенді білдіреді. Оларды мамандандырылған қабылдау орындарына тапсыру керек.

Қолданыстағы қалдық жинау жүйелері туралы қосымша ақпарат алу үшін жергілікті билік органдарына хабарласыңыз.

Дұрыс көдеге жарату бағалы ресурстарды сақтап қалуға және қалдықтарды дұрыс қолданбаудың нәтижесінде пайда болуы мүмкін, адамдардың денсаулығы мен қоршаған ортаның жағдайына ықтимал теріс ықпалды болдырмауға көмектесе алады.

**GB INSTRUCTION MANUAL
IMPORTANT SAFEGUARDS**

- Important safeguards. read carefully and keep for future reference.
- Incorrect operation and improper handling can lead to malfunction of the appliance and injuries to the user.
- Before connecting the appliance for the first time check that voltage indicated on the rating label corresponds to the mains voltage in your home.
- For home use only. Do not use for industrial purposes. Do not use the appliance for any other purposes than described in this instruction manual.
- Do not use outdoors.
- This appliance is not intended for use by persons (including children) with reduced physical, sensory or mental capabilities, or lack of experience and knowledge, unless they have been given supervision or instruction concerning use of the appliances by a person responsible for their safety.
- Children should be supervised to ensure that they do not play with the appliance.
- Always unplug the appliance from the power supply before cleaning and when not in use.
- To prevent risk of electric shock and fire, do not immerse the appliance in water or any other liquids. If it has happened DO NOT TOUCH the appliance, unplug it immediately and check in a service center.
- Do not use the device in bathrooms and near water.
- Do not place the appliance near heat sources.
- Do not leave the appliance switched on when not in use.
- Do not use other attachments than those supplied.
- If the power cord is damaged it should be replaced by the manufacturer or authorized servicing center or qualified professional for safety reasons.
- Keep the cord away from sharp edges and hot surfaces.
- Do not pull, twist, or wrap the power cord around the appliance.
- Avoid contact with moving parts of the device. Do not put pencils or other objects through the protective grid of the fan.
- Do not operate without fan installed protective grid.
- Do not attempt to repair, adjust or replace parts in the appliance. Repair the malfunctioning appliance in the nearest service center.
- If the product has been exposed to temperatures below 0°C for some time it should be kept at room temperature for at least 2 hours before turning it on.

- The manufacturer reserves the right to introduce minor changes into the product design without prior notice, unless such changes influence significantly the product safety, performance, and functions.
- Production date mentioned on the unit and/or on the packing materials and documentations.

ASSEMBLING INSTRUCTIONS:







- Fan is packed disassembled. Before assembling make sure that all the required parts are undamaged and included into the set.
- Do not plug in the device before its assembling is finished.
- Tighten stand tube to stand base with screw.
- Unscrew out-joint, put the stand cover and base cover on the stand base, pull the extension pole out then tighten the out-joint again.
- Place control box firmly on top of extension pole, tighten screw B.
- Unscrew the blade cap by turning clockwise and rear grill nut by turning counter clockwise and put both blade cap and rear grill nut off the motor shaft.
- Put rear grille on motor shaft.
- Secure it with rear grille nut.
- Slide blades on motor shaft so that claws on motor shaft match the blades slots.
- Screw blade cap on shaft by turning counter clockwise.
- Put front grille on rear grille and close clips or screw grille ring to secure grilles together.
- Adjust the fan vertically by vertical adjustment screw.
- The fan is ready for operation

OPERATION MANUAL

BUTTONS:

- On/ Off/Speed- button switches the fan on/off and shifts between different speeds: high – high speed; med – middle speed; low – minimum speed.
- Mute - silent mode.
- Mode- button helps to choose operating mode of fan: normal - air stream at constant rate; natural - air stream by intense waves; sleep - air stream by weak waves.
- Timer reserve - button helps to adjust fan operating time up to maximum time of 7 hours and a half, step half a hour.
- Swing- button sets oscillating mode.

LIGHT INDICATORS:

- h - fan operating time set.
-  high – high speed.
-  med – middle speed.
-  low – minimum speed.
-  normal - air stream at constant rate.
-  natural - air stream by intense waves.
-  sleep - air stream by weak waves.
-  Mute - silent.

REMOTE CONTROLLER:

- Off- button switches the fan off.
- Mute - silent mode.
- On/speed- button switches the fan on and shifts between different speeds: high – high speed; med – middle speed; low – minimum speed.
- Timer- button helps to adjust fan operating time up to maximum time of 7 hours and a half, step half a hour.
- Mode- button helps to choose operating mode of fan: normal - air stream at constant rate; natural - air stream by intense waves; sleep - air stream by weak waves.
- Swing- button sets oscillating mode.
- NOTE: Remote controller operates on 2 batteries AAA which are not included.

MAINTENANCE

- Before cleaning unplug fan first.
- Clean front and rear grilles, blades, stand tube and stand base with soft moistened cloth and wipe dry.
- Do not use abrasive cleansers

STORAGE

- Keep the device in normal conditions in dry place.



The symbol on the unit, packing materials and/or documentations means used electrical and electronic units and battery's should not be toss in the garbage with ordinary household garbage. These units should be pass to special receiving point. For additional information about actual system of the garbage collection address to the local authority. Valid utilization will help to save valuable resources and avoid negative work on the public health and environment which happens with incorrect using garbage.