

INSTRUCTION MANUAL

РУКОВОДСТВО ПО ЭКСПЛУАТАЦИИ

ІНСТРУКЦІЯ З ЕКСПЛУАТАЦІЇ

ПАЙДАЛАНУ ЖӨНІНДЕГІ НҰСҚАУЛЫҚ

GB	Kitchen stove	3
RUS	Кухонная плита	5
UA	Кухонна плита	7
KZ	Ас үй плитасы	9



www.scarlett.ru



UA.TR.010



GB DESCRIPTION

1. Heating Element
2. Housing
3. Door Handle
4. Stove Burners Selector
5. Temperature Regulator
6. Timer
7. Light Indicator
8. Door
9. Stove Burners
10. Baking Tray
11. Removable Grill
12. Upper heating element switch
13. Lower heating element switch

RUS УСТРОЙСТВО ИЗДЕЛИЯ

1. Нагревательный элемент
2. Корпус
3. Ручка дверцы
4. Переключатель конфорок
5. Терморегулятор
6. Таймер
7. Световой индикатор
8. Дверца
9. Конфорки
10. Противень
11. Съёмная решётка
12. Выключатель верхнего нагревательного элемента и конвекции
13. Выключатель нижнего нагревательного элемента

UA ОПИС

1. Нагрівальний елемент
2. Корпус
3. Ручка дверцят
4. Перемикач конфорок
5. Терморегулятор
6. Таймер
7. Світловий індикатор
8. Дверцята
9. Конфорки
10. Деко
11. Знімна решітка
12. Вимикач верхнього нагрівального елемента і конвекції
13. Вимикач нижнього нагрівального елемента

KZ СИПАТТАМА

1. Қыздырғыш элемент
2. Корпус
3. Есіктің тұтқасы
4. Шілтерлі қалпақтарды ауыстырып-қосқыш
5. Термореттегіш
6. Таймер
7. Жарық индикаторы
8. Есік
9. Шілтерлі қалпақтар
10. Қаңылтыр таба
11. Алмалы тор
12. Жоғарғы конвекция жылыту элементі қосқыш және
13. Төменгі қыздыру элементін ауыстыру

Класс энергетической эффективности - C

Фактическое потребление электроэнергии при стандартной загрузке - 0,84 кВт*ч

Полезный объем внутренней камеры - 19 л

Тип электрической печи - малая

Корректированный уровень звуковой мощности - 50дБА

220-240 V ~ 50 Hz	2900 W	7.57 / 8.54 kg	25 L	
-------------------	--------	----------------	------	--

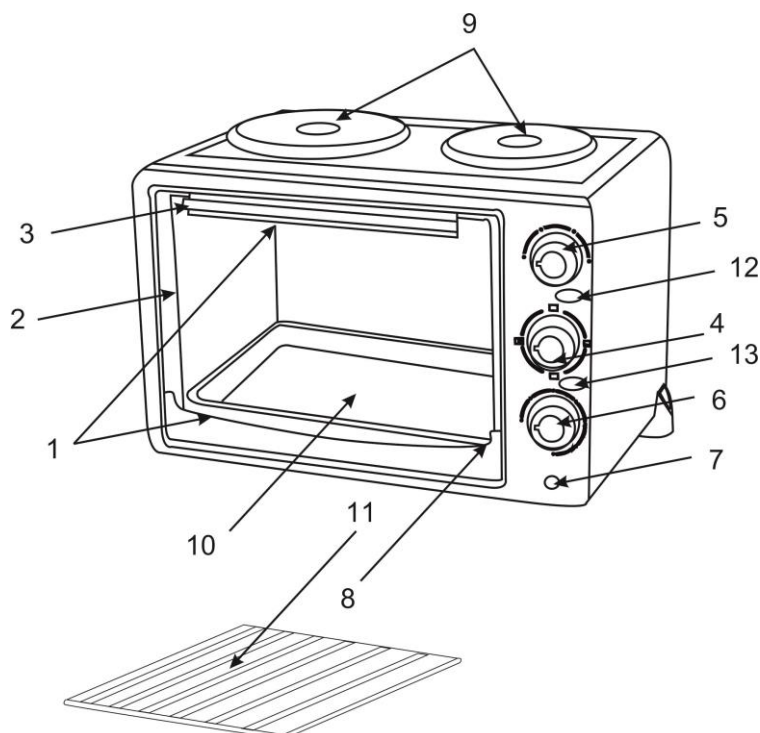

GB INSTRUCTION MANUAL

IMPORTANT SAFEGUARDS

- Please read these operating instructions carefully before connecting your kettle to the power supply, in order to avoid damage due to incorrect use.
- Incorrect operation and improper handling can lead to malfunction of the appliance and injuries to the user.
- Before the first connecting of the appliance check that voltage indicated on the rating label corresponds to the mains voltage in your home.
- The appliance is intended for use only in domestic aims. The unit is not intended for industrial and commercial use, and also for use in:
 - kitchen area for the staff of shops, offices and the other industrial places
 - farm houses
 - hotels, motels, rest homes and other similar places by residents.
- Do not use outdoors.
- Always unplug the appliance from the power supply before cleaning and when not in use.
- The appliance is not intended for use for physically, sensory or mental disabled person (including children) or for person with lack of life experience or knowledge, if only they are under supervision or have been instructed about the use of the unit by responsible person.
- Children must be under control in order not to be allowed to play with the appliance.
- Do not leave the appliance switched on when not in use.
- Do not use other attachments than those supplied.
- Do not operate after malfunction or cord damage.
- In case of power cord is damaged, its replacement should be done by the manufacture or service department or the other high-skill person to avoid any danger.
- When the temperature of accessible surfaces may be high.
- Do not attempt to repair, adjust or replace parts in the appliance. Check and repair the malfunctioning appliance in the service center only.
- Keep the cord away from sharp edges and hot surfaces.
- Do not pull, twist, or wrap the power cord around appliance.
- Do not use the appliance for drying clothes or a paper.
- Do not warm up products in tightly closed utensils (banks, bottles etc.), as it can result in explosion.
- To avoid an explosion, pierce a product, which has a dense peel, such as a potato, apples, an egg yolk, chestnuts, sausage etc.

- To prevent an explosion or any malfunctions it is necessary to remember, that:
 - Burning of products results from too long preparation;
 - Remove all packing, metal tapes before cooking;
 - In case of fire accident do not open the door, switch off the electric oven and unplug from the power supply.
- Do not switch on the oven when it is empty. Do not use the chamber for storage of any subjects.
- Electric oven is not intended for conservation of products.
- Do not put products directly on a bottom of the chamber, use removable wire rack or non-stick flat baking tray.
- Always check the food temperature, especially if you are cooking for a child. Allow the food to cool down within several minutes.
- Always follow recipes of cooking, but remember, that some products (jams, puddings, stuffing for a pie from almonds, sugar or candied fruits) are heating up very quickly.
- To prevent circuit short keep air holes of the unit free of water.

IMPORTANT:

- Before cooking please ensure that the cookware you are going to use is suitable for electric oven.
- Door and other surfaces may heat during operation of the appliance.
- If the product has been exposed to temperatures below 0°C for some time it should be kept at room temperature for at least 2 hours before turning it on.
- The manufacturer reserves the right to introduce minor changes into the product design without prior notice, unless such changes influence significantly the product safety, performance, and functions.
- The appliance is not designed for use with external timer or separate remote control system.
- Production date mentioned on the unit and/or on the packing materials and documentations.
-  Caution! Hot surface!



INSTALLATION

- Make sure that all the packing materials are removed from the unit.
- Check the oven for any damage in transit:
 - Misaligned or bent door;
 - Damaged door seals and sealing surface;
 - Broken or loose door hinges and latches and dents inside the cavity or on the door.
- If new oven have any damage, do not operate it and contact your Dealer.
- If any damage occurs while using, switch off and unplug the oven and contact qualified service personnel.

- Place the electric oven on a flat, stable surface, able to hold its weight with the food to be cooked in the oven.
- Do not place the oven where heat, moisture or high humidity are generated, or near flammable materials.
- Do not place anything on the oven. Do not block any openings on the appliance.
- For correct operation, the oven must have sufficient airflow. Allow 20 cm of free space above the oven, 10 cm back and 5 cm from both sides.

CONTROL PANEL

STOVE BURNERS SELECTOR

- This selector is used to turn on the electric stove.
- Depending on the mode you can turn one or two stove burners.
-  - Right burner is on (600 W).
-  - Left burner is on (800 W).
-  - Both burners are on (1400 W).
- In order to turn off the electric stove set the selector to the "OFF" position.
- The stove burners and the oven can be operated simultaneously.

TEMPERATURE REGULATOR

- The temperature regulator is used to set the operating temperature.
- It is used to adjust the temperature within the range of 100 to 250 °C.

TIMER

It is used to set the cooking time within 60 minutes.

WARNING!

- The time is counted in the reverse order. During the whole time of cooking, the operation indicator is lit. When the set time expires, the sound signal switches on and the light indicator goes out.

ACCESSORIES

- The delivery package of the electric oven includes:
 - The removable grill for sandwiches, toasts, pizza, and hot dogs;
 - The baking tray with non-stick coating for baking and roasting meat, poultry and fish;

OPERATION

- Set the mode switch to the desired position depending on the food being prepared.
- Using the temperature regulator, set the desired temperature.
- In order to switch on both heating elements and convection, turn upper and lower heating elements switches to position I.
- Using the timer, set cooking time. The oven will start operating.
- When the set time expires, the light indicator goes out and the sound signal switches on.
- Set the mode switch to the "O" position, and temperature regulator to the minimum.

PAUSE DURING COOKING

- To pause the cooking process (for example, to check the state of the food), set the mode switch to the "OFF" position. To continue cooking, set the mode switch to the selected mode again.

RECOMMENDATIONS FOR COOKING

Type of product	Quantity	Temperature, °C	Time, min
Sandwich	2-3 pcs	200	2-4
Toast	2-4 pcs	250	2-6
Hamburger	2-3 pcs	200	3-6
Fish	1-3 pcs	200	6-11
Ham	2-3 pcs	200	6-11
Sausages	3-4 pcs	200-250	7-11
Cake	1-2 pcs	150	18-28
Steak	1-2 cm	250	9-15
Chicken	Chicken (one half)	180-200	28-40

CLEANING AND CARE

- Before cleaning the electric oven establish the mode control switch to "OFF" position, temperature control switch to minimal position and unplug the appliance from power supply.
- Let the oven cool down completely.
- Wipe the control panel, an external and internal surfaces by a damp cloth with washing-up liquids. Do not use aggressive or abrasive materials.
- Wash removable wire rack and non-stick flat baking tray with warm soapy water. Do not use abrasive materials, it can damage non-stick covering.

STORAGE

- Be sure the appliance is unplugged.
- Complete all requirements of chapter "CLEANING AND CARE".
- Keep electric oven with slightly opened door in a dry cool place.



-  The symbol on the unit, packing materials and/or documentations means used electrical and electronic units and battery's should not be tossed in the garbage with ordinary household garbage. These units should be passed to special receiving point.
- For additional information about actual system of the garbage collection address to the local authority.
- Valid utilization will help to save valuable resources and avoid negative work on the public health and environment which happens with incorrect using garbage.

RUS РУКОВОДСТВО ПО ЭКСПЛУАТАЦИИ МЕРЫ БЕЗОПАСНОСТИ

- Внимательно прочитайте данную инструкцию перед эксплуатацией прибора во избежание поломок при использовании.
- Неправильное обращение с прибором может привести к его поломке и причинить вред пользователю.
- Перед первоначальным включением проверьте, соответствуют ли технические характеристики изделия, указанные на наклейке, параметрам электросети.
- Прибор предназначен для использования только в бытовых целях согласно данному Руководству по эксплуатации. Прибор не предназначен для промышленного и коммерческого применения, а также для использования:
 - в кухонных зонах для персонала в магазинах, офисах и прочих производственных помещениях;
 - в фермерских домах;
 - клиентами в гостиницах, отелях, пансионатах и других похожих мест проживания.
- Не использовать вне помещений.
- Всегда отключайте устройство от электросети перед очисткой, или если Вы его не используете.
- Прибор не предназначен для использования лицами (включая детей) с пониженными физическими, сенсорными или умственными способностями или при отсутствии у них жизненного опыта или знаний, если они не находятся под присмотром или не проинструктированы об использовании прибора лицом, ответственным за их безопасность.
- Дети должны находиться под присмотром для недопущения игр с прибором.
- Не оставляйте включенный прибор без присмотра.
- Не используйте принадлежности, не входящие в комплект поставки.
- При повреждении шнура питания его замену, во избежание опасности, должны производить изготовитель, сервисная служба или подобный квалифицированный персонал.
- При работе прибора температура доступных поверхностей может быть высокой.
- Не пытайтесь самостоятельно отремонтировать устройство. При возникновении неполадок или для замены принадлежностей обращайтесь в Сервисный центр.
- Следите, чтобы шнур питания не касался острых кромок и горячих поверхностей.
- Не тяните за шнур питания, не перекручивайте и не наматывайте его вокруг устройства.

- Используйте электрическую печь только для приготовления продуктов. Ни в коем случае не сушите в ней одежду, бумагу или другие предметы.
- Не ставьте в печь продукты в герметично закрытой посуде (банках, бутылках и т.п.).
- Чтобы продукты не лопались во время приготовления перед закладкой в печь, протыкайте ножом или вилкой плотную кожуру или оболочку, например, картофеля, яблок, каштанов, колбасы и т.п.
- Во избежание возгорания в духовом шкафу печи необходимо:
 - избегать пригара продуктов в результате слишком продолжительного приготовления;
 - загружать продукты в электрическую печь без упаковки;
 - в случае возгорания в камере, не отрывая дверцы, выключите печь и отключите ее от электросети.
- Не используйте камеру для хранения чего-либо.
- Электрическая печь не предназначена для консервирования продуктов.
- Не выкладывайте продукты непосредственно на дно камеры, используйте съемную решетку или противень.
- Всегда проверяйте температуру готовой пищи, особенно, если она предназначена для детей. Не подавайте блюдо к столу сразу же после приготовления, дайте ему немного остыть.
- Руководствуйтесь рецептами приготовления, но помните, что некоторые продукты (джемы, пудинги, начинки для пирога из миндаля, сахара или цукатов) нагреваются очень быстро.
- Во избежание короткого замыкания и поломки печи, не допускайте попадания воды в вентиляционные отверстия.

ВНИМАНИЕ:



- Используйте только посуду, предназначенную для электрической печи.
- Дверца или другие поверхности могут нагреваться во время работы прибора.
- Если изделие некоторое время находилось при температуре ниже 0°C, перед включением его следует выдержать в комнатных условиях не менее 2 часов.
- Производитель оставляет за собой право без дополнительного уведомления вносить незначительные изменения в конструкцию изделия, кардинально не влияющие на его безопасность, работоспособность и функциональность.
- Прибор не предназначен для приведения в действие внешним таймером или отдельной системой дистанционного управления.
- Дата производства указана на изделии и/или на упаковке, а также в сопроводительной документации.
-  Осторожно! Горячая поверхность!

УСТАНОВКА

- Прибор предназначен для приготовления различных блюд.
- Убедитесь, что внутри духового шкафа нет упаковочного материала.
- Проверьте, не повреждены ли при транспортировке:
 - дверца и уплотнители;
 - смотровое окно или экран;
 - петли и защёлка дверцы, внутренняя поверхность камеры (духовки) и дверцы.
- Если новая кухонная плита имеет какие-либо дефекты, обращайтесь к продавцу.
- При обнаружении любых дефектов в процессе эксплуатации, не включайте плиту и обращайтесь в сервисный центр.
- Установите кухонную плиту на ровную горизонтальную поверхность, достаточно прочную, чтобы выдержать ее вес (с продуктами).
- Не устанавливайте кухонную плиту вблизи источников тепла, воды, в условиях повышенной влажности, а также рядом с легковоспламеняющимися материалами.
- Ничего не кладите на кухонную плиту и ничем не перекрывайте вентиляционные отверстия.
- Для нормальной работы прибора необходимо обеспечить свободное пространство для вентиляции не менее: 20 см сверху, 10 см сзади и 5 см с боковых сторон.

ПАНЕЛЬ УПРАВЛЕНИЯ

ПЕРЕКЛЮЧАТЕЛЬ КОНФОРОК

- Служит для включения электрической плиты.
- В зависимости от выбранного режима вы можете включить одну конфорку или две.
-  - работает правая конфорка (600 Вт)
-  - работает левая конфорка (800 Вт)
-  - работают обе конфорки (1400 Вт).
- Для того, чтобы выключить электрическую плиту переведите регулятор в положение «OFF».
- Конфорки и духовой шкаф могут работать одновременно.

ТЕРМОРЕГУЛЯТОР

- Служит для установки рабочей температуры.
- Позволяет регулировать температуру в пределах 100-250 °С.

ТАЙМЕР

Служит для установки продолжительности приготовления в пределах 60 минут.

ВНИМАНИЕ:

- Отсчет времени ведется в обратном порядке. В течение всего времени приготовления горит световой индикатор работы. По истечении установленного срока раздается звуковой сигнал и световой индикатор гаснет.

ДОПОЛНИТЕЛЬНЫЕ ПРИНАДЛЕЖНОСТИ

- В комплект кухонной плиты входят:

- съемная решетка для бутербродов, тостов, пиццы, хот-догов;
- противень с покрытием из жаропрочной эмали для выпечки, запекания мяса, птицы и рыбы;

РАБОТА ДУХОВОГО ШКАФА

- Терморегулятором задайте требуемую температуру.
- Чтобы включить оба нагревательных элемента и конвекцию, установите выключатели верхнего и нижнего нагревательных элементов в положение I. Верхний нагревательный элемент всегда включается с конвекцией.
- С помощью таймера установите желаемое время приготовления, прибор начнет работать.
- По истечении установленного времени световой индикатор работы погаснет и раздастся звуковой сигнал.
- Переведите переключатели режимов работы в положение “O”, а терморегулятор – в минимальное положение.

ПРИОСТАНОВКА ПРИГОТОВЛЕНИЯ

- Чтобы приостановить приготовление (например, для проверки готовности), переведите переключатель режимов в положение “OFF”. Для продолжения приготовления снова установите выбранный режим.

РЕКОМЕНДАЦИИ ПО ПРИГОТОВЛЕНИЮ

Вид продукта	Количество	Температура, °С	Время, мин.
Сэндвич	2-3 шт	200	2-4
Тост	2-4 шт	250	2-6
Гамбургер	2-3 шт	200	3-6
Рыба	1-3 шт	200	6-11
Ветчина	2-3 шт	200	6-11
Сосиски	3-4 шт	200-250	7-11
Пирог	1-2 шт	150	18-28
Стэйк	1-2 см	250	9-15
Курица	Пол курицы	180-200	28-40

ОЧИСТКА И УХОД

- Перед очисткой установите переключатель комфорок в положение “OFF”, терморегулятор – в минимальное положение и отключите прибор от электросети.
- Дайте прибору полностью остыть.
- Протрите панель управления, внешние и внутренние поверхности влажной тканью с моющим средством. Не применяйте агрессивные вещества или абразивные материалы.
- Вымойте съемную решетку и противень теплой мыльной водой. Не используйте абразивные материалы, чтобы не повредить покрытие.

ХРАНЕНИЕ

- Убедитесь, что прибор отключен от электросети и полностью остыл.

• Выполните все требования раздела "ОЧИСТКА И УХОД".

• Храните прибор с приоткрытой дверцей в сухом прохладном месте.



• Данный символ на изделии, упаковке и/или сопроводительной документации означает, что использованные электрические и электронные изделия и батарейки не должны выбрасываться вместе с обычными бытовыми отходами. Их следует сдавать в специализированные пункты приема.

• Для получения дополнительной информации о существующих системах сбора отходов обратитесь к местным органам власти.

• Правильная утилизация поможет сберечь ценные ресурсы и предотвратит возможное негативное влияние на здоровье людей и состояние окружающей среды, которое может возникнуть в результате неправильного обращения с отходами.

UA ІНСТРУКЦІЯ З ЕКСПЛУАТАЦІЇ

• Шановний покупець! Ми вдячні Вам за придбання продукції торговельної марки SCARLETT та довіру до нашої компанії. SCARLETT гарантує високу якість та надійну роботу своєї продукції за умови дотримання технічних вимог, вказаних в посібнику з експлуатації.

• Термін служби виробу торгової марки SCARLETT у разі експлуатації продукції в межах побутових потреб та дотримання правил користування, наведених в посібнику з експлуатації, складає 2 (два) роки з дня передачі виробу користувачеві. Виробник звертає увагу користувачів, що у разі дотримання цих умов, термін служби виробу може значно перевищити вказаний виробником строк.

ЗАХОДИ БЕЗПЕКИ

• Уважно прочитайте дану інструкцію перед експлуатацією приладу, щоб запобігти поломкам при використанні.

• Невірне використання приладу може призвести до його поломки, та заподіяти шкоду користувачеві.

• Перед першим увімкненням перевірте, чи відповідають технічні характеристики виробу, зазначені на наклейці, параметрам електромережі.

• Прилад призначений для використання тільки в побутових цілях. Прилад не призначений для промислового та комерційного застосування, а також для використання:

- у кухонних зонах для персоналу в магазинах, офісах та інших виробничих приміщеннях;
- у фермерських будинках;
- клієнтами у готелях, мотелях, пансіонатах та інших схожих місцях проживання.

• Використовувати тільки у приміщенні.

• Перед очищенням, або якщо Ви не використовуєте пристрій – завжди відключайте його з електромережі.

• Прилад не призначений для використання особами (у тому числі дітей) зі зниженими фізичними, сенсорними чи розумовими здібностями або за відсутності в них життєвого досвіду чи знань, якщо вони не знаходяться під наглядом чи не проінструктовані про використання приладу особою, що відповідає за їхню безпеку.

• Діти повинні знаходитись під наглядом задля недопущення ігор з приладом.

• Не залишайте увімкнений прилад без догляду.

• Не використовуйте комплектуючі, що не входять до комплекту.

• У разі пошкодження кабелю живлення його заміну, задля запобігання небезпеці, повинен здійснювати виробник, сервісна служба чи подібний кваліфікований персонал.

• Під час роботи приладу температура доступних поверхонь може бути високою.

• Не намагайтеся самостійно ремонтувати пристрій. У випадку виникнення несправностей звертайтеся до найближчого Сервісного центру.

• Слідкуйте, щоби шнур живлення не торкався гострих крайок та гарячих поверхонь.

• Не тягніть, не перекручуйте та ні на що не намотуйте шнур живлення.

• Використовуйте електричну піч тільки для готування їжі. Ні в якому разі не сушіть у ній одяг, чи папір, або інші предмети.

• Не кладіть у піч продукти у герметично закритому посуді (банках, пляшках та ін.).

• Щоби під час готування продукти не лопалися, перед закладкою у піч протикайте ножем, або виделкою їх тверду шкірку, або оболонку, наприклад, картоплі, яблук, каштанів, ковбаси та ін.

• Щоб уникнути загоряння у духовій шафі печі необхідно:

– уникати пригару продуктів у результаті занадто тривалого готування;

– закладати продукти у електричну піч без упаковки, у т.ч. без фольги;

– у випадку загоряння в камері, не відкриваючи дверцят, вимкніть піч, та відключите її з електромережі.

• Не вмикайте піч з порожньою камерою. Не використовуйте камеру для збереження продуктів, предметів, тощо.

• Електрична піч не призначена для консервування продуктів.

• Не викладайте продукти безпосередньо на дно камери, використовуйте знімні решітку чи піддон.

• Завжди перевіряйте температуру готової їжі, особливо, якщо вона призначена для дітей.

Не подавайте блюдо до столу відразу ж після приготування, дайте йому трохи охолонути.

- Керуйтеся рецептами приготування продуктів, але пам'ятайте, що деякі продукти (джеми, пудинги, начинки для пирога з мигдалю, цукру чи цукатів) нагріваються дуже швидко.
- Щоб уникнути короткого замикання та пошкодження печі, не дозволяйте щоб вода потрапляла до вентиляційних отворів.

УВАГА:

- Використовуйте тільки призначений для електричної печі посуд.
- Дверцята або інші поверхні можуть нагріватися під час роботи приладу.
- Якщо виріб деякий час знаходився при температурі нижче 0°C, перед увімкненням його слід витримати у кімнаті не менше 2 годин.
- Виробник залишає за собою право без додаткового повідомлення вносити незначні зміни до конструкції виробу, що кардинально не впливають на його безпеку, працездатність та функціональність.
- Прилад не призначений для приведення в дію зовнішнім таймером або окремою системою дистанційного управління.
- Дата виробництва вказана на виробі та/або на упаковці, а також у супровідній документації.



Обережно! Гаряча поверхня!

- Обладнання відповідає вимогам Технічного регламенту обмеження використання деяких небезпечних речовин в електричному та електронному обладнанні.



УСТАНОВКА

- Переконайтеся, що усередині печі не залишився пакувальний матеріал.
- Перевірте, чи не пошкодились при транспортуванні:
 - дверцята та ущільнювачі;
 - оглядове вікно та екран;
 - петлі та засувка дверцят, внутрішня поверхня камери (духовки) та дверцят.
- Якщо нова піч має будь-які дефекти – звертайтеся до продавця.
- При виявленні будь-яких дефектів у процесі експлуатації, не вмикайте печі та звертайтеся до сервісного центру.
- Установіть електричну піч на рівну горизонтальну поверхню, досить міцну, щоб витримати її вагу (із продуктами).
- Не встановлюйте електричну піч поблизу джерел тепла, води, в умовах підвищеної вологості, а також поруч з легкозаймистими речовинами.
- Нічого не кладіть на електричну піч та й нічим не перекривайте вентиляційні отвори.
- Для нормальної роботи печі необхідно забезпечити вільний простір для вентиляції,

не менш: 20 см зверху, 10 см ззаду і 5 см з бокових сторін.

ПАНЕЛЬ УПРАВЛІННЯ

ПЕРЕМИКАЧ КОНФОРОК

- Служить для увімкнення електричної плити.
- Залежно від обраного режиму ви можете увімкнути одну конфорку або дві.
 -  - працює конфорка з правого боку (600 Вт).
 -  - працює конфорка з лівого боку (800 Вт).
 -  - працюють обидві конфорки (1400 Вт).
- Для того, щоб вимкнути електричну плиту, переведіть регулятор в положення «OFF».
- Конфорки та піч можуть працювати одночасно.

ТЕРМОРЕГУЛЯТОР

- Служить для налаштування робочої температури.
- Дозволяє регулювати температуру в межах 100-250 °C.
- ТАЙМЕР

Служить для налаштування тривалості приготування в межах 60 хвилин.

УВАГА:

- Відлік часу ведеться у зворотному порядку. Протягом всього часу приготування світиться світловий індикатор роботи. Після закінчення встановленого строку пролунає звуковий сигнал та світловий індикатор згасне.

ДОДАТКОВІ ПРИНАЛЕЖНОСТІ

- В комплект електричної печі входять:
 - знімна решітка для бутербродів, тостів, піци, хот-догів;
 - деко з антипригарним покриттям для випічки, запікання м'яса, птиці та риби;

РОБОТА

- Переведіть перемикач режимів у потрібне положення, в залежності від продукту, що готується.
- Терморегулятором задайте потрібну температуру.
- Щоб включити обидва нагрівальних елементів і конвекцію, встановіть вимикачі верхнього і нижнього нагрівальних елементів в положення I.
- За допомогою таймера встановіть бажаний час приготування, піч почне працювати.
- Коли закінчився встановлений час, світловий індикатор роботи згасне та пролунає звуковий сигнал.
- Переведіть перемикач режимів роботи в положення "O", а терморегулятор – в мінімальне положення.

ПРИЗУПИНЕННЯ ПРИГОТУВАННЯ

- Щоб призупинити приготування (наприклад, для перевірки готовності), переведіть перемикач режимів в положення "OFF". Для продовження приготування, знову встановіть обраний режим.

РЕКОМЕНДАЦІЇ З ПРИГОТУВАННЯ

Вид продукту	Кількість	Температура, °C	Час, хв.
Сандвіч	2-3 шт	200	2-4
Тост	2-4 шт	250	2-6
Гамбургер	2-3 шт	200	3-6
Риба	1-3 шт	200	6-11
Шинка	2-3 шт	200	6-11
Сосиски	3-4 шт	200-250	7-11
Пиріг	1-2 шт	150	18-28
Стейк	1-2 см	250	9-15
Курка	Половина курки	180-200	28-40

ОЧИЩЕННЯ ТА ДОГЛЯД

- Перед очищенням переведіть перемикач режимів на "OFF", терморегулятор – у мінімальне положення, та вимкніть піч з електромережі.
- Зачекайте поки піч повністю охолоне.
- Протріть панель керування, зовнішні та внутрішні поверхні вологою тканиною з м'яким засобом. Не застосовуйте агресивні речовини або абразивні матеріали.
- Вимийте знімну решітку і піддон теплою мильною водою. Не використовуйте абразивні матеріали, щоб не пошкодити антипригарне покриття.

ЗБЕРЕЖЕННЯ

- Переконайтеся, що піч вимкнена з електромережі.
- Виконайте усі вимоги розділу ОЧИЩЕННЯ ТА ДОГЛЯД.
- Зберігайте піч з напіввідкритими дверцятами у сухому прохолодному місці.







- Цей символ на виробі, упаковці та/або в супровідній документації означає, що електричні та електронні вироби, а також батарейки, що були використані, не повинні викидатися разом із звичайними побутовими відходами. Їх потрібно здавати до спеціалізованих пунктів прийому.
- Для отримання додаткової інформації щодо існуючих систем збору відходів зверніться до місцевих органів влади.
- Належна утилізація допоможе зберегти цінні ресурси та запобігти можливому негативному впливу на здоров'я людей і стан навколишнього середовища, який може виникнути в результаті неправильного поводження з відходами.

ПАЙДАЛАНУ ЖӨНІНДЕГІ НҰСҚАУЛЫҚ

- Құрметті сатып алушы! SCARLETT сауда таңбасының өнімін сатып алғаныңыз үшін және біздің компанияға сенім артқаныңыз үшін Сізге алғыс айтамыз. Іске пайдалану нұсқаулығында суреттелген техникалық талаптар орындалған жағдайда, SCARLETT компаниясы өзінің өнімдерінің жоғары сапасы мен сенімді жұмысына кепілдік береді.
- SCARLETT сауда таңбасының бұйымын тұрмыстық мұқтаждар шеңберінде пайдаланған және іске пайдалану нұсқаулығында келтірілген пайдалану ережелерін ұстанған кезде, бұйымның қызмет мерзімі бұйым тұтынушыға табыс етілген күннен бастап 2 (екі) жылды құрайды. Аталған шарттар орындалған жағдайда, бұйымның қызмет мерзімі өндіруші көрсеткен мерзімнен айтарлықтай асуы мүмкін екеніне өндіруші тұтынушылардың назарын аударады.

ҚАУІПСІЗДІК ШАРАЛАРЫ

- Пайдалану кезінде бұзылмауы үшін құралды қолданудың алдында осы нұсқауды ықыласпен оқып шығыңыз.
- Бұйымды дұрыс қолданбау оның бұзылуына әкелуі және сізге зиян келтіруі мүмкін.
- Алғашқы қосудың алдында бұйымның техникалық сипаттамасының жапсырмадағы, электр жүйесінде көрсетілген параметрлеріне сәйкестігін тексеріңіз.
- Аспап тек тұрмыстық мақсаттарда ғана пайдалануға арналған. Аспап өнеркәсіптік және сауда-саттық мақсатында қолдануға, сондай-ақ мына жерлерде пайдалануға арналмаған:
 - дүкендердегі, кеңселердегі және басқа да өнеркәсіптік үй-жайлардағы қызметкерлерге арналған асүй аймақтарында;
 - фермерлердің үйлерінде;
 - қонақүйлерде, мотельдерде, пансионаттарда және соларға ұқсас тұрғын жайларда клиенттердің пайдалануына арналмаған.
- Жайдан тыс қолданылмайды.
- Жабдықты тазалаудың алдында немесе Сіз оны қолданбасаңыз электр жүйесінен әрқашан сөндіріп тастаңыз.
- Дене, жүйке не болмаса ақыл-ой кемістігі бар, немесе осы құрылғыны қауіпсіз пайдалану үшін тәжірибесі мен білімі жеткіліксіз адамдардың (соның ішінде балалардың) қауіпсіздігі үшін жауап беретін адам қадағаламаса немесе аспапты пайдалану бойынша нұсқау бермесе, олардың бұл аспапты қолдануына болмайды.
- Балалар аспаппен ойнамауы үшін оларды үнемі қадағалап отыру керек.
- Құралмен ойнауға балаларға рұқсат бермеңіз.
- Қосылған құралды қараусыз қалдырмаңыз.

- Қуат бауы бүлінген жағдайда, қатерден аулақ болу үшін оны ауыстыруды өндіруші, сервистік қызмет немесе соған ұқсас білікті қызметкерлер іске асыруға тиіс.
 - Қоректену бауы зақымдалған құралды қолданбаңыз.
 - Құрылғыны өз бетіңізше жөндеуге талпынбаңыз. Олқылықтар пайда болса жақын арадағы Сервис орталығына апарыңыз.
 - Қоректену бауының өткір жиектер және ыстық үстілерге тимеуін қадағалаңыз.
 - Қоректену бауынан тартпаңыз, оны ширатпаңыз және құрылғының айнала орамаңыз.
 - Өнімдердің даярлығына арналған тек қана пісіру электрлік қолданыңыздар. Не болса да кептірмеңіздер оған киімді, қағазды немесе басқа заттар.
 - Қоймаңыздар герметикалық жабық ыдысқа өнімдер пісіру(банкілерде, шөлмектерде және т.б.).
 - Өнімдер сала бастаудың алдында даярлық уақытына жарылған жоқ үшін пісіру, тығыз қабықты немесе қабықты пышақпен немесе шаңышқымен шаншыңыздар, мысалы, картопты, алмалардың, каштандардың, шұжықтар және т.б.
 - Тұтану құтылуына ошақ үрленетін шкафына қажетті:
 - ұзаққа созылған даярлық нәтижесінде өте өнімдердің пригарасы қашқақтау;
 - өнімдер толтыра арту электрлікті орамасыз пісіру , в т.ч. фольгасыз;
 - камерада тұтану оқиғасында, есіктер қазбай, электр жүйесінен оның пісіру және сөндіріп тастауға өшіріңіздер.
 - Пісіруге қоспаңыздар камерамен бос. Бірдеңе сақтауға арналған камераны қолдану.
 - Электрлік өнімдердің консервілеуі үшін пісіруге арналған.
 - Камера түбіне ортасыз өнімдерді ретімен айтып бермеңіздер, жинап алатын шарбақты немесе тұғырықты қолданыңыздар.
 - Дайын азық температурасын әрқашан тексеріңіздер, әсіресе, егер ол балалар үшін арналған. Лезде үстелге табақты өпермеңіздер ғой даярлықтан кейін, оған көпсіз суынуға беріңіз.
 - Басшылыққа алудың даярлық рецепттерімен, бірақ есте сақтаңыздар, не қайсысыз өнімдер (джемдер, пудингілер, ішіне салынған нәрсенің үшін бадамнан пирога, қантты немесе цукаттардың) өте жылдам қыздырылады.
 - Қысқа тұйықталу құтылуына және ошақ сынықтары, желдету тесіктерге су тиюлері рұқсат етпеңіздер.
- HAZAP:**
- Ыдысты тек қана қолданыңыздар, арналғанды электрлік ошақтардың артынан.
 - Есіктері немесе басқа да беттері аспаптың жұмысы кезінде қызуы мүмкін.
 - Егер бұйым біршама уақыт 0°C-тан төмен температурада тұрса, іске қосар алдында оны кем дегенде 2 сағат бөлме температурасында ұстау керек.
 - Өндіруші бұйымның қауіпсіздігіне, жұмыс өнімділігі мен жұмыс мүмкіндіктеріне түбегейлі әсер етпейтін болмашы өзгерістерді оның құрылмасына қосымша ескертпестен енгізу құқығын өзінде қалдырады.
 - Аспап сыртқы таймермен немесе қашықтан басқаратын бөлек жүйемен іске қосылуға арналмаған.
 - Өндірілген күні өнімде және/немесе қорапта, сондай-ақ қосымша құжаттарда көрсетілген.
-  Абайлаңыз! Беткі қабаты ыстық!
- ҚҰРУ**
- Көзі жетесіздер, не ошақ ішінде жоқ буып-түйетін материалдың.
 - Тексеріңіздер, зақымдалған емес тасу жанында:
 - есік және нығыздағыштар;
 - байқау терезе немесе экран;
 - ілмектің және есік ілгішек, камера ішкі беті (духовканың) және есіктің.
 - Егер жаңа ақаулар қандай болмасын пісіру, сатушыға бұрылады.
 - Кез келген ақаулардың табылуы жанында қанау барысында, сервисті орталыққа пісіру және бұрылуға қоспаңыздар.
 - Тегіс горизонтальдық бетке пісіру электрлік орнатыңыздар, жеткілікті берікті, оның салмағы шыдау үшін (өнімдермен).
 - Жылу қайнарларының, су жақын маңда пісіру электрлік қондырмаңыздар, жоғары дымқылдық шарттарында, сонымен қатар тез тұтанатын материалдардың жанында.
 - Ештеңе қойып қоймаңыздар электрлікті желдету тесіктерді пісіру және ештеме қайта жаппаңыздар.
 - Үшін,10 см үстіңгі жағынан кемірек: 20 см емес ошақ нормалы жұмыстары желдетуге арналған азат кеңістік қажетті қамсыздандыру артта және 5 см жақ жақтардан.
- БАСҚАРУ ПАНЕЛІ**
- ШІЛТЕРЛІ ҚАЛПАҚТАРДЫ АУЫСТЫРЫП-ҚОСҚЫШ**
- Электр пешін іске қосу үшін қолданылады.
 - Қай режимнің таңдалғанына байланысты бір шілтерді немесе екі шілтерді іске қосуға болады.
 -  - оң жақ шілтер жұмыс істейді (600 Вт).
 -  - сол жақ шілтер жұмыс істейді (800 Вт).
 -  - екі шілтер де жұмыс істейді (1400 Вт).
 - Электр пешті өшіру үшін реттегіш тетікті «OFF» қалпына ауыстырыңыз.
 - Конфоркалар мен пеш бір мезгілде қатар жұмыс істей алады.

ТЕРМОРЕТТЕГІШ

- Жұмыс температурасын орнату үшін қолданылады.
- Температураны 100-250 °C шегінде реттеуге мүмкіндік береді.
- ТАЙМЕР
60 минут ішінде тамақ дайындау уақытын орнату үшін қолданылады.

ЕСКЕРТУ:

- Уақыт санағы кері бағытта жүреді. Тамақ дайындалатын бүкіл уақыт ішінде жарықтама жұмыс индикаторы жанып тұрады. Орнатылған мерзім өткенде дыбыстық белгі естіледі де, жарық индикаторы сөнеді.

ҚОСЫМША КЕРЕК-ЖАРАҚТАР

- Электр пештің жеткізілім жинағына мыналар кіреді:
 - бутерброд, тост, пицца, хот-дог дайындауға арналған алмалы тор;
 - қамыр, ет, құс еті мен балық тағамдарын пісіретін, жабыспайтын қабаты бар пісірме табақ.

ЖҰМЫСЫ

- Дайындалатын азық-түліктің қандай екеніне қарай, режимдерді ауыстырып-қосқышты керекті қалыпқа ауыстырыңыз.
- Термореттегішпен қажетті температураны орнатыңыз.
- Жағдайы I. жоғарғы және төменгі қыздыру элементтерін бұрау арқылы қыздыру элементін және конвекции екі қосу үшін.
- Таймердің көмегімен қалаған тамақ дайындау уақытын орнатыңыз, пеш жұмыс істей бастайды.
- Орнатылған уақыт өткеннен кейін жұмыстың жарық индикаторы сөнеді де, дыбыстық белгі естіледі.
- Режимдерді ауыстырып-қосқышты “O” қалпына, ал термореттегішті – «ең төмен» қалпына қойыңыз.

ТАМАҚ ДАЙЫНДАУДЫ ТОҚТАТА ТҰРУ

- Тамақ дайындауды тоқтата тұру үшін (мысалы, дайындық деңгейін тексеру үшін) режимдерді ауыстырып-қосқышты “OFF” қалпына қойыңыз. Тамақ дайындауды жалғастыру үшін таңдалған режимді қайтадан орнатыңыз.

ТАМАҚ ДАЙЫНДАУ БОЙЫНША КЕҢЕСТЕР

Азық-түліктің түрі	Мөлшері	Температура, °C	Уақыт, мин.
Сэндвич	2-3 дана	200	2-4
Тост	2-4 дана	250	2-6
Гамбургер	2-3 дана	200	3-6
Балық	1-3 дана	200	6-11
Ветчина	2-3 дана	200	6-11
Сосиска	3-4 дана	200-250	7-11
Бәліш	1-2 дана	150	18-28
Стэйк	1-2 см	250	9-15
Тауық	Жарты тауық	180-200	28-40

ТАЗАЛАУ ЖӘНЕ КҮТІМ

- Алды тазалаумен жайға тәртіптердің ауыстырып қосқышын орнатыңыздар “OFF”, термореттегіш – ең аз жайға және электр жүйесінен пісіруге сөндіріп тастаңыздар.
- Ошақтар толық суынуға беріңіз.
- Жуатын құралмен дымқыл матамен басқару панель, сыртқы және ішкі беттерді сүртіңіздер. Агрессиялық заттар немесе қайрақ материалдарды қолданбаңыздар.
- Жылы сабын сумен жинап алатын шарбақты және тұғырықты жуыңыздар. Қайрақ материалдарды қолдану, антипригарное жабу зақым келтіру үшін.

САҚТАУ

- Көзі жетесіздер, не электр жүйесінен сөндірілгенге пісіру.
- ТАЗАЛАУ ЖӘНЕ КҮТІМ бөлімнің барлық талаптарын орындаңыз.
- Құрғақ салқын орында есікпен аздап ашықпен пісіруге сақтаңыздар.



-  Өнімдегі, қораптағы және/немесе қосымша құжаттағы осындай белгі қолданылған электрлік және электрондық бұйымдар мен батареялар кәдімгі тұрмыстық қалдықтармен бірге шығарылмауы керек дегенді білдіреді. Оларды арнайы қабылдау бөлімшелеріне өткізу қажет.
- Қалдықтарды жинау жүйелері туралы қосымша мәліметтер алу үшін жергілікті басқару органдарына хабарласыңыз.
- Қалдықтарды дұрыс кәдеге жарату бағалы ресурстарды сақтауға және қалдықтарды дұрыс шығармау салдарынан адамның денсаулығына және қоршаған ортаға келетін теріс әсерлердің алдын алуға көмектеседі.